

BỘ GIÁO DỤC VÀ ĐÀO TẠO

GIÁO DỤC QUỐC PHÒNG - AN NINH

Giáo dục

QUỐC PHÒNG - AN NINH

11



11



NHÀ XUẤT BẢN GIÁO DỤC VIỆT NAM

BỘ GIÁO DỤC VÀ ĐÀO TẠO

ĐẶNG ĐỨC THẮNG (Tổng Chủ biên) – PHẠM VĂN THAO (Chủ biên)
NGUYỄN ĐỨC ĐĂNG – NGUYỄN VĂN QUÝ – PHẠM VĂN TRƯỜNG

GIÁO DỤC QUỐC PHÒNG - AN NINH

(Tái bản lần thứ sáu)

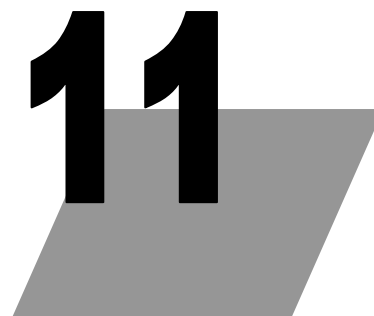

NHÀ XUẤT BẢN GIÁO DỤC VIỆT NAM

Chịu trách nhiệm xuất bản : Chủ tịch Hội đồng Thành viên kiêm Tổng Giám đốc NGƯT. NGÔ TRẦN ÁI
Phó Tổng Giám đốc kiêm Tổng biên tập GS. TS. VŨ VĂN HÙNG

Biên tập lần đầu : NGUYỄN HỒNG ÁNH
TRẦN VĂN THẮNG

Biên tập tái bản và sửa bản in: NGUYỄN HỒNG ÁNH

Thiết kế sách : TRẦN ĐÌNH HOÀNG

Trình bày bìa : HỒNG VI

Chế bản : HÀ THÁI LINH

Bản quyền thuộc Nhà xuất bản Giáo dục Việt Nam – Bộ Giáo dục và Đào tạo

01 – 2014/CXB/530 – 1062/GD

Mã số : KH101T4 – DAI

Đội ngũ đơn vị

- Hiểu được ý nghĩa của Điều lệnh Đội ngũ, nắm chắc thứ tự các bước chỉ huy đội hình cơ bản của tiểu đội, trung đội.
- Thực hiện thuần thục động tác đội ngũ từng người không có súng. Biết cách vận dụng vào trong quá trình học tập, sinh hoạt.
- Xây dựng ý thức tổ chức kỷ luật, chấp hành nghiêm các chế độ nề nếp sinh hoạt và học tập tại nhà trường.

Điều lệnh đội ngũ là văn bản pháp quy thuộc hệ thống văn bản pháp luật của Nhà nước do Bộ trưởng Bộ Quốc phòng ký quyết định ban hành. Điều lệnh đội ngũ quy định động tác đội ngũ từng người, đội ngũ đơn vị từ cấp tiểu đội đến cấp trung đoàn của Quân đội nhân dân Việt Nam. Đồng thời quy định trách nhiệm của người chỉ huy và quân nhân trong hàng ngũ. Chấp hành điều lệnh có tác dụng rèn luyện cho mọi người ý thức tổ chức kỷ luật, tác phong khắt khe, tinh thần sẵn sàng chấp hành mệnh lệnh được giao. Phạm vi bài này chỉ đề cập đến đội ngũ tiểu đội, trung đội không có súng.

I – ĐỘI NGŨ TIỂU ĐỘI

1. Đội hình tiểu đội hàng ngang

Đội hình tiểu đội hàng ngang gồm có: Đội hình tiểu đội 1 hàng ngang và đội hình tiểu đội 2 hàng ngang. Thứ tự các bước chỉ huy đội hình tiểu đội hàng ngang gồm: Tập hợp; Điểm số; Chính đốn hàng ngũ; Giải tán (đội hình tiểu đội 2 hàng ngang không điểm số).

Bước 1: Tập hợp

Khẩu lệnh: “*Tiểu đội X thành 1 (2) hàng ngang – TẬP HỢP*”.

Tiểu đội trưởng xác định vị trí và hướng tập hợp, sau đó quay về phía các chiến sĩ, đứng nghiêm hô khẩu lệnh “*Tiểu đội X*”, khi nghe hô “*Tiểu đội*”, toàn tiểu đội quay về phía tiểu đội trưởng, đứng nghiêm chờ lệnh.

Khi tiểu đội đã đứng nghiêm, tiểu đội trưởng hô tiếp: “Thành 1 (2) hàng ngang – TẬP HỢP”, rồi quay về phía hướng định tập hợp, đứng nghiêm làm chuẩn cho các chiến sĩ vào tập hợp.

Nghe dứt động lệnh “TẬP HỢP”, các chiến sĩ im lặng, nhanh chóng chạy vào vị trí tập hợp đứng bên trái tiểu đội trưởng thành 1 (2) hàng ngang, đứng đúng gián cách 70 cm (tính từ giữa hai gót chân của hai người đứng cạnh nhau) hoặc cách nhau 20 cm (tính từ khoảng cách hai cánh tay của hai người đứng cạnh nhau), tự động gióng hàng, xong đứng nghỉ (hình 1.1); khi tập hợp 2 hàng ngang, số lẻ đứng hàng trên, số chẵn đứng hàng dưới, cự li giữa hàng trên và hàng dưới là 1m (tính từ gót chân của 2 người đứng trước và đứng sau) (hình 1.2).

Khi thấy 2 – 3 chiến sĩ đứng vào vị trí bên trái mình, tiểu đội trưởng quay nửa bên trái, đi đều lên phía trước chính giữa đội hình, cách đội hình từ 3 – 5 bước dừng lại, quay vào đội hình đôn đốc tập hợp.

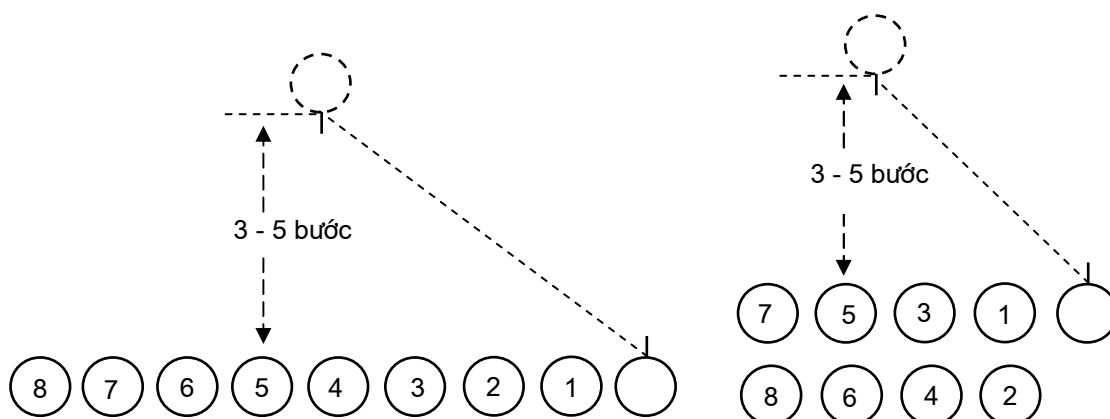

Hình 1-1. Đội hình tiểu đội 1 hàng ngang

Hình 1-2. Đội hình tiểu đội 2 hàng ngang

Bước 2: Điểm số

Khẩu lệnh: "ĐIỂM SỐ".

Tiểu đội đang đứng nghỉ, nghe khẩu lệnh "ĐIỂM SỐ", các chiến sĩ thứ tự từ bên phải sang bên trái về tư thế đứng nghiêm, hô rõ số của mình, đồng thời quay mặt sang bên trái 45⁰; khi điểm số xong quay mặt trở lại. Lần lượt điểm số từ 1 cho đến hết tiểu đội, người đứng cuối cùng của hàng điểm số không quay mặt, điểm số xong, hô "HẾT".

Tiểu đội 2 hàng ngang không điểm số.

Bước 3: Chỉnh đốn hàng ngũ

Khẩu lệnh: “*Nhìn bên phải (trái) – THẮNG*”

Dứt động lệnh "THẮNG", chiến sĩ làm chuẩn (người đứng đầu hàng bên phải hoặc bên trái đội hình) vẫn nhìn thẳng, các chiến sĩ còn lại quay mặt hết cỡ sang bên phải (trái), xê dịch lên (xuống) để giống hàng và điều chỉnh gián cách. Muốn giống hàng ngang thẳng, từng người phải nhìn được nắp túi áo ngực bên trái (phải) của chiến sĩ đứng thứ tư về bên phải (trái) mình (chiến sĩ nữ thì phải nhìn thấy ve cổ áo).

Nghe dứt động lệnh "THÔI", các chiến sĩ quay mặt trở lại hướng cũ, mắt nhìn thẳng, đứng nghiêm, không xê dịch vị trí đứng.

Khi tập hợp đội hình 2 hàng ngang, các chiến sĩ đứng hàng thứ hai điều chỉnh giống cả hàng ngang và hàng dọc.

Tiểu đội trưởng quay nửa bên trái (phải), đi đều về phía người làm chuẩn, đến ngang và cách người làm chuẩn từ 2 – 3 bước dừng lại, quay vào đội hình để kiểm tra hàng ngang. Khi kiểm tra thấy gót chân và ngực của các chiến sĩ cùng nằm trên một đường thẳng ngang là được. Nếu chiến sĩ nào đứng chưa thẳng hàng, tiểu đội trưởng dùng khẩu lệnh "*Đông chí (số)... LÊN (XUỐNG)*". Cũng có thể cùng một lúc, tiểu đội trưởng sửa cho 3 – 4 chiến sĩ theo thứ tự chiến sĩ gần trước.

Chiến sĩ khi nghe tiểu đội trưởng gọi tên mình phải quay mặt về phía tiểu đội trưởng và làm theo lệnh của tiểu đội trưởng, tiến (lùi). Khi tiến (lùi) phải kết hợp giống hàng cho thẳng.

Khi thấy các chiến sĩ đã đứng thẳng hàng, tiểu đội trưởng hô "*ĐƯỢC*". Dứt động lệnh "*ĐƯỢC*", chiến sĩ quay mặt trở lại, mắt nhìn thẳng. Tiểu đội trưởng quay nửa bên phải (trái), đi đều về vị trí chỉ huy. Đội hình 2 hàng ngang phải kiểm tra cả cự li và gián cách.

Bước 4: Giải tán.

Khẩu lệnh: "*GIẢI TÁN*".

Dứt động lệnh "*GIẢI TÁN*", các chiến sĩ trong hàng nhanh chóng tản ra. Nếu đang đứng ở tư thế nghỉ phải trở về tư thế đứng nghiêm rồi mới tản ra.

2. Đội hình tiểu đội hàng dọc

Đội hình tiểu đội hàng dọc gồm có: Đội hình tiểu đội 1 hàng dọc và đội hình tiểu đội 2 hàng dọc. Thứ tự chỉ huy đội hình tiểu đội hàng dọc gồm: Tập

hợp; Điểm số; Chính đồn hàng ngũ; Giải tán (đội hình tiểu đội 2 hàng dọc không điểm số).

Bước 1: Tập hợp

Khẩu lệnh: “*Tiểu đội X thành 1 (2) hàng dọc – TẬP HỢP*”.

Tiểu đội trưởng xác định vị trí và hướng tập hợp rồi quay về phía các chiến sĩ, đứng nghiêm hô khẩu lệnh “*Tiểu đội X*”. Nghe hô “*Tiểu đội*”, toàn tiểu đội quay về phía tiểu đội trưởng, đứng nghiêm chờ lệnh.

Khi tiểu đội đã đứng nghiêm sẵn sàng nhận lệnh, tiểu đội trưởng hô tiếp: “*Thành 1 (2) hàng dọc – TẬP HỢP*”, rồi quay về phía hướng định tập hợp, đứng nghiêm làm chuẩn để tiểu đội vào tập hợp.

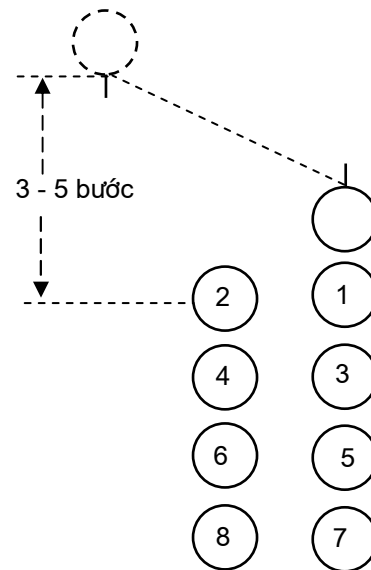
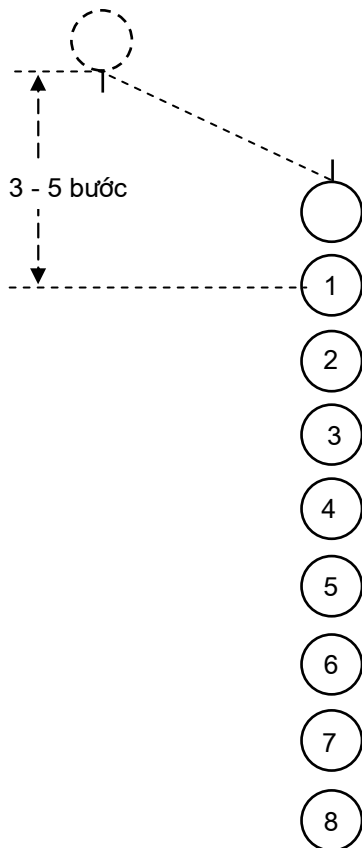

Hình 1-3. Đội hình tiểu đội 1 hàng dọc

Hình 1-4. Đội hình tiểu đội 2 hàng dọc

Đứt động lệnh “*TẬP HỢP*”, các chiến sĩ im lặng, nhanh chóng chạy vào vị trí tập hợp đứng sau tiểu đội trưởng thành 1 (2) hàng dọc, cự li giữa người

đứng trước và người đứng sau là 1m (tính từ 2 gót chân của 2 người đứng liền nhau) (hình 1.3). Khi tập hợp 2 hàng dọc, số lẻ đứng hàng bên phải, số chẵn đứng hàng trái, gián cách giữa 2 hàng là 70 cm (tính từ giữa 2 gót chân của hai người đứng cạnh nhau) (hình 1.4).

Khi thấy 2 – 3 chiến sĩ đứng vào vị trí bên trái mình, tiểu đội trưởng quay nửa bên trái, đi đều lên phía trước chệch về bên trái đội hình, cách đội hình từ 3 – 5 bước dừng lại, quay vào đội hình đơn đốc tập hợp.

Bước 2: Điểm số

Khẩu lệnh: "**ĐIỂM SỐ**".

Dứt động lệnh "**ĐIỂM SỐ**", các chiến sĩ thứ tự từ trên xuống dưới về tư thế đứng nghiêm, hô rõ số của mình đồng thời quay mặt hết cỡ sang bên trái, điểm số xong quay mặt trở lại. Người đứng cuối cùng của hàng khi điểm số không quay mặt, điểm số xong, hô "**HẾT**".

Bước 3: Chỉnh đốn hàng ngũ

Khẩu lệnh: "*Nhìn trước – THẮNG*".

Nghe dứt động lệnh "**THẮNG**", trừ chiến sĩ số 1 làm chuẩn, các chiến sĩ còn lại giống hàng dọc, nhìn thẳng giữa gáy người đứng trước mình (không thấy gáy người thứ hai đứng trước mình là được). Xê dịch qua trái (phải) để giống hàng dọc cho thẳng, xê dịch lên (xuống) để điều chỉnh cự li. Nghe dứt động lệnh "**THÔI**", các chiến sĩ đứng nghiêm, không xê dịch vị trí đứng.

Khi tập hợp đội hình 2 hàng dọc, các chiến sĩ đứng hàng bên trái điều chỉnh giống cả hàng dọc và hàng ngang.

Tiểu đội trưởng quay nửa bên trái, đi đều về đầu đội hình, cách người đứng đầu từ 2 – 3 bước thì dừng lại, quay vào đội hình để kiểm tra hàng dọc. Hàng dọc thẳng khi cạnh mũ, cạnh vai của các chiến sĩ nằm trên một đường thẳng. Nếu chiến sĩ nào đứng chưa thẳng hàng, tiểu đội trưởng dùng khẩu lệnh để chỉnh đốn hàng cho thẳng (như ở đội hình tiểu đội hàng ngang).

Bước 4: Giải tán

Như ở đội hình tiểu đội hàng ngang.

3. Tiến, lùi, qua phải, qua trái

a) Động tác tiến, lùi

Khẩu lệnh: "*Tiến (lùi) X bước – BƯỚC*".

Dứt động lệnh “*BƯỚC*”, toàn tiểu đội đồng loạt tiến (lùi) X bước như phân đội ngũ từng người không có súng, khi bước đủ số bước quy định thì dừng lại, dồn và gióng hàng, sau đó trở về tư thế đứng nghiêm.

b) Động tác qua phải, qua trái

Khẩu lệnh: “*Qua phải (trái) X bước – BƯỚC*”. Khẩu lệnh có dự lệnh và động lệnh, “*Qua phải (trái) X bước*” là dự lệnh, “*BƯỚC*” là động lệnh.

Dứt động lệnh “*BƯỚC*”, toàn tiểu đội đồng loạt qua phải (trái) X bước như động tác đội ngũ từng người, bước đủ số bước quy định thì dừng lại, dồn và gióng hàng, sau đó đứng nghiêm.

4. Giãn đội hình, thu đội hình

Trước khi giãn đội hình phải điểm số. Nếu giãn sang bên trái thì điểm số từ phải sang trái, khẩu lệnh “*ĐIỂM SỐ*”. Nếu giãn đội hình sang bên phải thì điểm số từ trái sang phải, khẩu lệnh “*TỪ TRÁI SANG PHẢI ĐIỂM SỐ*”. Khẩu lệnh chỉ có động lệnh, không có dự lệnh.

a) Giãn đội hình hàng ngang

Khẩu lệnh: “*Giãn cách X bước nhìn bên phải (trái) – THẮNG*”.

Khi nghe dứt động lệnh “*THẮNG*”, chiến sĩ làm chuẩn đứng nghiêm, các chiến sĩ còn lại lấy số đã điểm của mình trừ đi 1 rồi nhân với số bước mà tiểu đội trưởng đã quy định để tính số bước mình phải di chuyển, đồng loạt quay bên trái (phải), đi đều về vị trí mới. Khi về đến vị trí mới, chiến sĩ cuối cùng hô “*XONG*”. Nghe dứt động lệnh “*XONG*”, các chiến sĩ đồng loạt quay về hướng cũ, quay mặt hết cỡ về bên phải (trái) để gióng hàng. Khi các chiến sĩ đồng loạt quay bên trái (phải), đi đều về vị trí mới, tiểu đội trưởng quay bên phải (trái), đi đều về vị trí chỉ huy ở chính giữa phía trước đội hình dồn đốc gióng hàng. Khi các chiến sĩ đồng loạt quay về hướng cũ, đã ổn định đội hình, tiểu đội trưởng hô “*THÔI*”. Khi nghe dứt động lệnh “*THÔI*”, các chiến sĩ quay mặt trở lại, đứng nghiêm.

b) Thu đội hình hàng ngang

Khẩu lệnh: “*Về vị trí, nhìn bên phải (trái) – THẮNG*”.

Nghe dứt động lệnh “*THẮNG*”, chiến sĩ làm chuẩn đứng nghiêm, các chiến sĩ còn lại đồng loạt quay bên phải (trái), đi đều về vị trí cũ. Khi chiến sĩ

cuối cùng về đến vị trí thì hô “XONG”. Dứt động lệnh “XONG”, các chiến sĩ đồng loạt quay về hướng cũ, quay mặt hết cỡ về bên phải (trái) để giống hàng. Khi các chiến sĩ đồng loạt quay bên phải (trái), đi đều về vị trí cũ, tiểu đội trưởng quay bên trái (phải), đi đều về vị trí chỉ huy ở chính giữa phía trước đội hình đơn đốc giống hàng. Khi các chiến sĩ đồng loạt quay về hướng cũ, đã ổn định đội hình, tiểu đội trưởng hô “THÔP”. Nghe dứt động lệnh “THÔP”, các chiến sĩ quay mặt trở lại, đứng nghiêm.

c) Giãn đội hình hàng dọc

Khẩu lệnh: “*Cự li X bước, nhìn trước – THẮNG*”.

Nghe dứt động lệnh “THẮNG”, chiến sĩ làm chuẩn đứng nghiêm, các chiến sĩ còn lại lấy số đã điểm của mình trừ đi 1 rồi nhân với số bước mà tiểu đội trưởng đã quy định để tính số bước mình phải di chuyển. Đồng loạt quay đằng sau, đi đều về vị trí mới. Khi đến vị trí mới, chiến sĩ cuối cùng hô “XONG”. Dứt động lệnh “XONG”, các chiến sĩ đồng loạt quay về hướng cũ, nhìn thẳng về phía trước để giống hàng. Tiểu đội trưởng hô “THÔP”, dứt động lệnh toàn tiểu đội đứng nghiêm.

d) Thu đội hình hàng dọc

Khẩu lệnh: “*Về vị trí, nhìn trước – THẮNG*”.

Nghe dứt động lệnh “THẮNG”, chiến sĩ làm chuẩn đứng nghiêm, các chiến sĩ còn lại đi đều về vị trí cũ, nhìn thẳng về phía trước giống hàng. Khi thấy các chiến sĩ đã đi đều về vị trí cũ, đã giống hàng thẳng, tiểu đội trưởng hô “THÔP”.

5. Ra khỏi hàng về vị trí

Khẩu lệnh: “*Đồng chí (số)... RA KHỎI HÀNG*” ; “*VỀ VỊ TRÍ*”.

Chiến sĩ được gọi tên (số) của mình đứng nghiêm trả lời “CÓ”. Nghe lệnh “RA KHỎI HÀNG”, hô “RỒ” rồi đi đều hoặc chạy đều đến trước tiểu đội trưởng, cách tiểu đội trưởng 2 – 3 bước thì dừng lại, chào và báo cáo “TÔI CÓ MẶT”. Nhận lệnh xong, trả lời “RỒ”. Khi đứng trong đội hình hàng dọc, chiến sĩ qua phải (trái) một bước rồi mới đi đều, hoặc chạy đều đến gặp tiểu đội trưởng. Nếu đứng hàng thứ hai trong đội hình hàng ngang, chiến sĩ phải quay đằng sau rồi vòng bên phải (trái), đi đều hoặc chạy đều đến gặp tiểu đội

trưởng. Khi nhận lệnh “*VỀ VỊ TRÍ*”, thực hiện động tác chào trước khi rời khỏi tiểu đội trưởng. Nếu phải quay đằng sau thì trước khi quay phải bước sang bên phải (trái) một bước, sau đó đi đều hoặc chạy đều về vị trí cũ.

II – ĐỘI NGŨ TRUNG ĐỘI

1. Đội hình trung đội hàng ngang

Đội hình trung đội hàng ngang gồm: Trung đội 1, 2 và 3 hàng ngang.

Động tác của trung đội trưởng và cán bộ, chiến sĩ trong trung đội cơ bản như các bước chỉ huy đội hình tiểu đội hàng ngang, chỉ khác:

Bước 1: Tập hợp

Khẩu lệnh: “*Trung đội X thành 1 (2, 3) hàng ngang – TẬP HỢP*”.

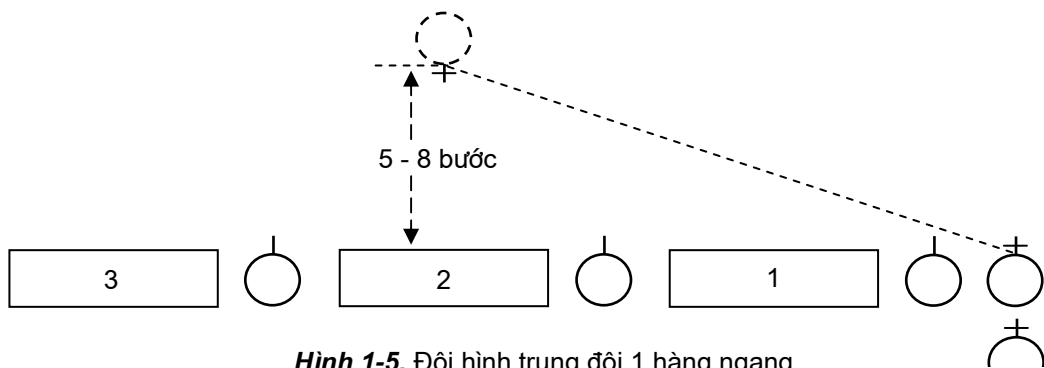

Hình 1-5. Đội hình trung đội 1 hàng ngang

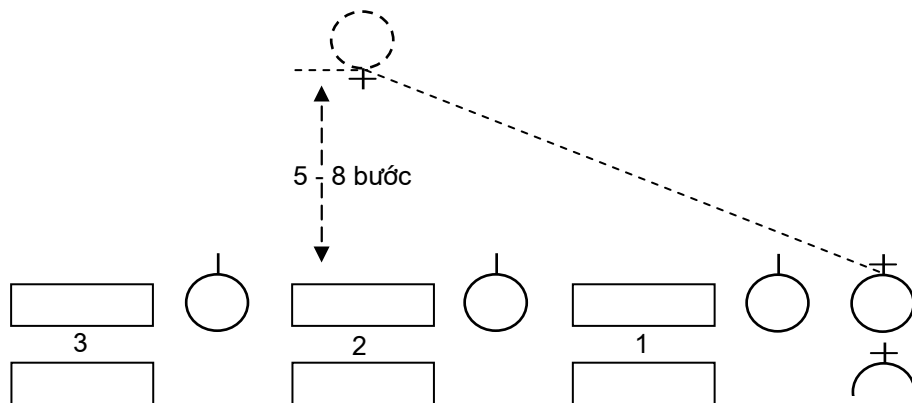

Hình 1-6. Đội hình trung đội 2 hàng ngang

Dứt động lệnh “*TẬP HỢP*”, phó trung đội trưởng nhanh chóng chạy vào đứng sau trung đội trưởng.

Đội hình trung đội 1 hàng ngang, đứng bên trái trung đội trưởng lần lượt là tiểu đội 1; 2; 3, mỗi tiểu đội 1 hàng ngang.

Đội hình trung đội 2 hàng ngang, đứng bên trái trung đội trưởng lần lượt là tiểu đội 1; 2; 3, mỗi tiểu đội 2 hàng ngang (số lẻ đứng hàng trên).

Đội hình trung đội 3 hàng ngang, đứng bên trái trung đội trưởng là tiểu đội 1, sau tiểu đội 1 lần lượt là tiểu đội 2; 3, mỗi tiểu đội 1 hàng ngang.

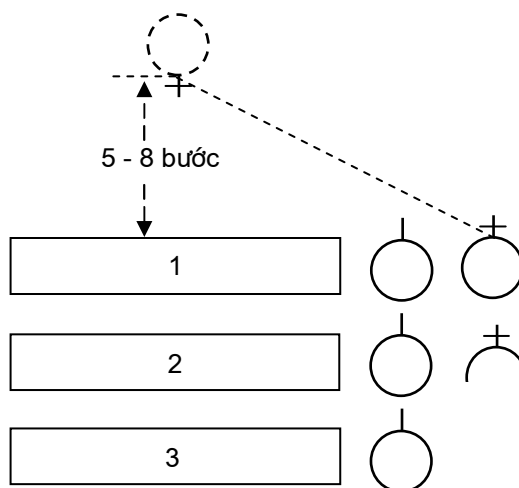

Hình 1-7. Đội hình trung đội 3 hàng ngang

Khi phó trung đội trưởng và tiểu đội 1 đã đứng vào vị trí tập hợp, trung đội trưởng quay nửa bên trái, chạy đều lên phía trước, chính giữa đội hình, cách đội hình từ 5 – 8 bước thì dừng lại, quay vào đội hình đơn đốc tập hợp, phó trung đội trưởng bước lên 1 bước, ngang với tiểu đội 1 (hình 1.5; 1.6; 1.7).

Bước 2: Điểm số

Khẩu lệnh: “*ĐIỂM SỐ*” hoặc “*TỪNG TIỂU ĐỘI ĐIỂM SỐ*”.

– Trung đội 1 hàng ngang: Nghe dứt khẩu lệnh “*ĐIỂM SỐ*”, toàn trung đội điểm số lần lượt từ 1 đến hết, phó trung đội trưởng và các tiểu đội trưởng cũng điểm số. Nghe dứt khẩu lệnh “*TỪNG TIỂU ĐỘI ĐIỂM SỐ*”, các tiểu đội lần lượt điểm số theo đội hình của tiểu đội, thứ tự từ tiểu đội 1, tiểu đội 2 đến tiểu đội 3, các tiểu đội trưởng không điểm số.

– Trung đội 2 hàng ngang không điểm số.

– Trung đội 3 hàng ngang điểm số thì tiểu đội 1 điểm số (động tác điểm số như đội hình tiểu đội 1 hàng ngang), tiểu đội trưởng không điểm số. Tiểu đội 2, tiểu đội 3 không điểm số mà lấy số đã điểm của tiểu đội 1 để tính số hiện có của tiểu đội mình. Nếu tiểu đội 2 và tiểu đội 3 thiếu hoặc thừa quân số so với quân số đã điểm của tiểu đội 1 thì người đứng cuối hàng của tiểu đội 2 và tiểu đội 3 phải báo cáo cho trung đội trưởng biết. Khi báo cáo phải đứng nghiêm, xong đứng nghỉ.

Bước 3: Chinh đốn hàng ngũ

Khẩu lệnh: “*Nhìn bên phải (trái) – THẮNG*”.

Động tác của trung đội trưởng và cán bộ, chiến sĩ cơ bản như trong đội hình tiểu đội hàng ngang. Khi chinh đốn hàng ngũ, trung đội trưởng sửa theo thứ tự từ tiểu đội 1, tiểu đội 2 đến tiểu đội 3.

Bước 4: Giải tán

Như đội hình tiểu đội

2. Đội hình trung đội hàng dọc

Đội hình trung đội hàng dọc gồm: Trung đội 1, 2 và 3 hàng dọc.

Động tác của trung đội trưởng và cán bộ, chiến sĩ trong trung đội cơ bản như các bước chỉ huy đội hình tiểu đội hàng dọc, chỉ khác :

Bước 1: Tập hợp

Khẩu lệnh: “*Trung đội X thành 1 (2, 3) hàng dọc – TẬP HỢP*”.

Dứt động lệnh “*TẬP HỢP*”, phó trung đội trưởng nhanh chóng chạy vào đứng sau trung đội trưởng.

Đội hình trung đội 1 hàng dọc, đứng sau phó trung đội trưởng lần lượt là tiểu đội 1; 2; 3, mỗi tiểu đội 1 hàng dọc.

Đội hình trung đội 2 hàng dọc, đứng sau phó trung đội trưởng lần lượt là tiểu đội 1; 2; 3, mỗi tiểu đội 2 hàng dọc (số lẻ đứng hàng bên phải).

Đội hình trung đội 3 hàng dọc, đứng sau phó trung đội trưởng là tiểu đội 1, bên trái tiểu đội 1 lần lượt là tiểu đội 2; 3, mỗi tiểu đội 1 hàng dọc.

Khi thấy phó trung đội trưởng và tiểu đội 1 đã đứng vào vị trí tập hợp, trung đội trưởng quay nửa bên trái, chạy đều lên phía trước, chéch về bên trái đội hình, cách đội hình từ 5 – 8 bước thì dừng lại, quay vào đội hình đôn đốc tập hợp (hình 1.8; 1.9; 1.10).

Bước 2: Điểm số

Khẩu lệnh: “*ĐIỂM SỐ*” hoặc “*TỪNG TIỂU ĐỘI ĐIỂM SỐ*”.

– Trung đội 1 hàng dọc: Nghe dứt khẩu lệnh “*ĐIỂM SỐ*”, toàn trung đội điểm số từ 1 đến hết, phó trung đội trưởng và các tiểu đội trưởng cũng điểm số. Nghe dứt khẩu lệnh “*TỪNG TIỂU ĐỘI ĐIỂM SỐ*”, các tiểu đội lần lượt điểm số theo đội hình của tiểu đội, thứ tự từ tiểu đội 1, tiểu đội 2 đến tiểu đội 3, phó trung đội trưởng và các tiểu đội trưởng không điểm số.

– Trung đội 2 hàng dọc không điểm số.

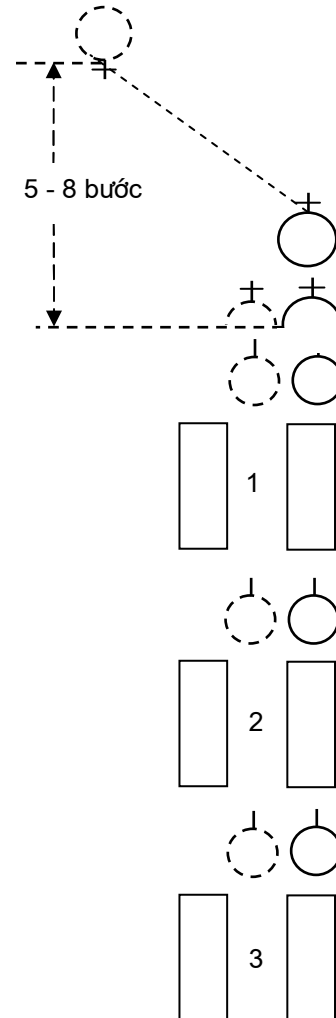
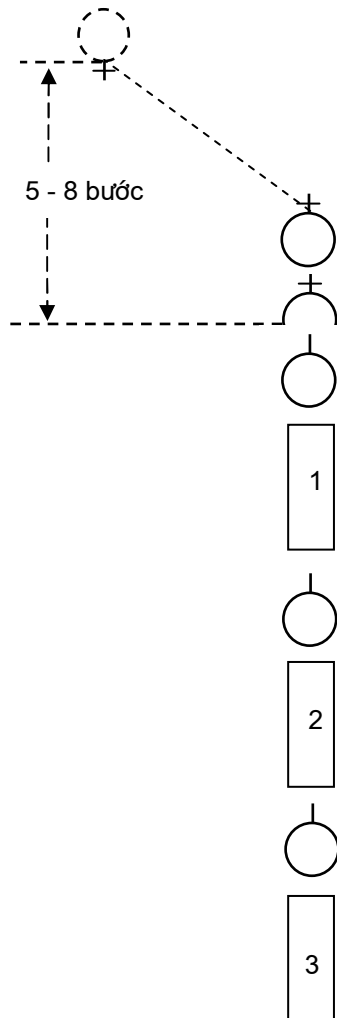

Hình 1-8. Đội hình trung đội 1 hàng dọc. **Hình 1-9.** Đội hình trung đội 2 hàng dọc.

Trung đội 3 hàng dọc: Tiểu đội 1 điểm số (động tác điểm số như đội hình tiểu đội 1 hàng ngang), tiểu đội trưởng không điểm số. Tiểu đội 2, tiểu đội 3 không điểm số mà lấy số đã điểm của tiểu đội 1 để tính số hiện có của tiểu đội mình. Nếu tiểu đội 2 và tiểu đội 3 thiếu hoặc thừa quân số so với quân số đã điểm của tiểu đội 1 thì người đứng cuối hàng của tiểu đội 2 và tiểu đội 3 phải báo cáo cho trung đội trưởng biết. Khi báo cáo phải đứng nghiêm, xong đứng nghỉ.

Bước 3: Chỉnh đốn hàng ngũ

Khẩu lệnh "*Nhìn trước – THẮNG*".

Động tác của trung đội trưởng và cán bộ, chiến sĩ cơ bản như trong đội tiểu đội hàng dọc, chỉ khác:

Đội hình trung đội 2 hàng dọc, khi nghe dứt động lệnh "*THẮNG*", phó trung đội trưởng và các tiểu đội trưởng qua trái 1/2 bước, đứng trước chính giữa đội hình tiểu đội của mình. Đội hình trung đội 3 hàng dọc, phó trung đội trưởng qua trái 1 bước, đứng trước chính giữa đội hình trung đội.

Khi chỉnh đốn hàng ngũ, trung đội trưởng đi về phía đầu đội hình, cách người đứng đầu từ 3–5 bước để kiểm tra hàng.

Bước 4: Giải tán

Như đội hình tiểu đội.

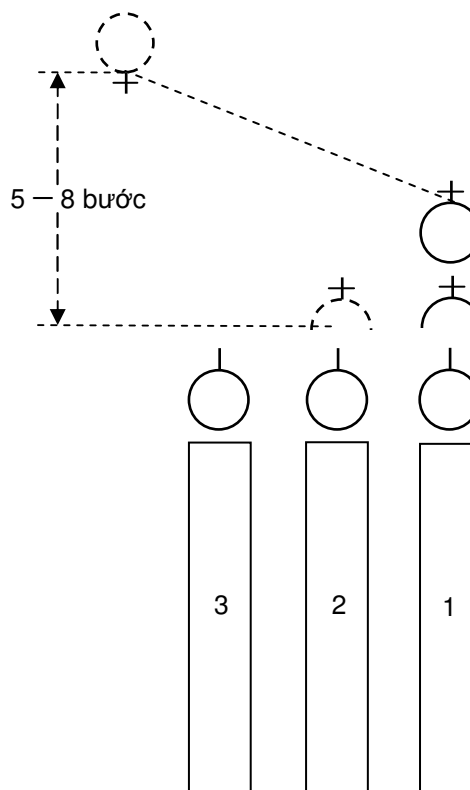

Hình 1 – 10. Đội hình trung đội 3 hàng dọc

CÂU HỎI ÔN TẬP, KIỂM TRA

1. Thực hiện các bước chỉ huy đội hình tiểu đội 1 và 2 hàng ngang.
2. Thực hiện các bước chỉ huy đội hình tiểu đội 1 và 2 hàng dọc.
3. Thực hiện các bước chỉ huy đội hình trung đội 1, 2 và 3 hàng ngang.
4. Thực hiện các bước chỉ huy đội hình trung đội 1, 2 và 3 hàng dọc.

Luật Nghĩa vụ quân sự và trách nhiệm của học sinh

– Nắm được những nội dung cơ bản của Luật Nghĩa vụ quân sự, làm cơ sở để thực hiện đúng trách nhiệm, nghĩa vụ quân sự của mình.

– Xác định tinh thần, thái độ đúng đắn trong học tập, nghiên cứu Luật Nghĩa vụ quân sự ; liên hệ xác định nghĩa vụ, trách nhiệm của học sinh tham gia vào các hoạt động quốc phòng ở nhà trường, ở địa phương và xây dựng quân đội.

“Luật Nghĩa vụ quân sự và trách nhiệm của học sinh” là một trong những bài học trong Chương trình Giáo dục Quốc phòng – An ninh nhằm giáo dục cho học sinh lòng yêu nước, yêu chủ nghĩa xã hội, niềm tự hào truyền thống vẻ vang của quân đội ; nắm vững quyền và nghĩa vụ của công dân trong thực hiện nghĩa vụ quân sự. Đồng thời, chuẩn bị cho thế hệ trẻ cả về mặt tinh thần và kĩ năng quân sự cơ bản để sẵn sàng tham gia quân đội, dân quân tự vệ nhằm tăng cường sức mạnh quốc phòng để xây dựng và bảo vệ Tổ quốc.

I – SỰ CẦN THIẾT BAN HÀNH LUẬT NGHĨA VỤ QUÂN SỰ

1. Để kế thừa và phát huy truyền thống yêu nước, chủ nghĩa anh hùng cách mạng của nhân dân

Lịch sử dựng nước và giữ nước của dân tộc ta là lịch sử của một dân tộc có truyền thống kiên cường, bất khuất chống giặc ngoại xâm. Lực lượng vũ trang nhân dân làm nòng cốt cho toàn dân đánh giặc nên luôn được toàn dân chăm lo xây dựng. Quân đội nhân dân Việt Nam từ nhân dân mà ra, vì nhân dân mà chiến đấu nên được sự tham gia, ủng hộ của toàn dân. Từ khi thành lập đến nay, Quân đội nhân dân càng chiến đấu càng trưởng thành và đã hoàn thành thắng lợi mọi nhiệm vụ được giao, chúng ta đã xây dựng quân đội bằng chế độ tình nguyện tòng quân và chế độ nghĩa vụ quân sự.

Chế độ tình nguyện tòng quân trong cuộc kháng chiến chống thực dân Pháp và đế quốc Mĩ đã phát huy tác dụng trong những thời kì lịch sử đó và góp phần quan trọng vào nhiệm vụ xây dựng quân đội.

Kế thừa và phát huy thắng lợi của chế độ tình nguyện tòng quân, năm 1960, miền Bắc bắt đầu thực hiện nghĩa vụ quân sự. Năm 1976, cả nước cùng thực hiện nghĩa vụ quân sự nên đã phát huy được sức mạnh tổng hợp của toàn dân đối với nhiệm vụ xây dựng quân đội, củng cố quốc phòng.

2. Thực hiện quyền làm chủ của công dân và tạo điều kiện cho công dân làm tròn nghĩa vụ bảo vệ Tổ quốc

Điều 77 Hiến pháp nước Cộng hoà xã hội chủ nghĩa Việt Nam khẳng định : *“Bảo vệ Tổ quốc là nghĩa vụ thiêng liêng và quyền cao quý của công dân. Công dân có bốn phận làm nghĩa vụ quân sự và tham gia xây dựng quốc phòng toàn dân”*.

Đối với công dân, bảo vệ Tổ quốc vừa là quyền vừa là nghĩa vụ, do vậy mỗi công dân có bốn phận phải thực hiện đầy đủ quyền và nghĩa vụ đó.

Luật Nghĩa vụ quân sự quy định trách nhiệm của các cơ quan nhà nước, tổ chức xã hội, nhà trường và gia đình trong việc tổ chức thực hiện, tạo điều kiện cho công dân hoàn thành nghĩa vụ với Tổ quốc.

3. Đáp ứng yêu cầu xây dựng quân đội trong thời kì đẩy mạnh công nghiệp hoá, hiện đại hoá đất nước

Nhiệm vụ hàng đầu của Quân đội nhân dân là sẵn sàng chiến đấu và chiến đấu bảo vệ Tổ quốc, bảo vệ chế độ, bảo vệ Đảng, bảo vệ chính quyền cách mạng, bảo vệ nhân dân, đồng thời có nhiệm vụ tham gia xây dựng đất nước. Hiện nay, Quân đội nhân dân Việt Nam được tổ chức thành các quân chủng, binh chủng, hệ thống học viện nhà trường, viện nghiên cứu,...; bảo đảm phục vụ và từng bước được trang bị hiện đại, có lực lượng thường trực và lực lượng dự bị.

Luật Nghĩa vụ quân sự quy định việc tuyển chọn và gọi công dân nhập ngũ trong thời bình để xây dựng lực lượng thường trực, đồng thời xây dựng, tích lũy lực lượng dự bị ngày càng hùng hậu để sẵn sàng động viên trong mọi tình huống cần thiết, đáp ứng yêu cầu xây dựng quân đội trong giai đoạn cách mạng hiện nay.

II – NỘI DUNG CƠ BẢN CỦA LUẬT NGHĨA VỤ QUÂN SỰ

1. Giới thiệu khái quát về Luật

Cấu trúc của Luật gồm : Lời nói đầu, 11 Chương, 71 Điều. Nội dung khái quát của các chương như sau :

Chương I : Những quy định chung. Từ Điều 1 đến Điều 11.

Quy định về quyền và nghĩa vụ của công dân trong thực hiện nghĩa vụ quân sự, những người không được làm nghĩa vụ quân sự và trách nhiệm của các cơ quan, tổ chức, nhà trường và gia đình trong động viên, giáo dục và tạo điều kiện để công dân thực hiện nghĩa vụ quân sự của mình.

Chương II : Việc phục vụ tại ngũ của hạ sĩ quan và binh sĩ. Từ Điều 12 đến Điều 16.

Quy định về độ tuổi gọi nhập ngũ và thời gian phục vụ tại ngũ của hạ sĩ quan và binh sĩ.

Chương III : Việc chuẩn bị cho thanh niên phục vụ tại ngũ. Từ Điều 17 đến Điều 20.

Quy định trách nhiệm của các cơ quan, tổ chức trong huấn luyện quân sự phổ thông cho học sinh ở trường trung học phổ thông và quy định về đăng kí nghĩa vụ quân sự.

Chương IV : Việc nhập ngũ và xuất ngũ. Từ Điều 21 đến Điều 36.

Quy định về thời gian gọi nhập ngũ trong năm, số lượng công dân nhập ngũ, trách nhiệm của công dân có lệnh gọi nhập ngũ, trách nhiệm của các cơ quan, tổ chức trong việc gọi công dân nhập ngũ và những trường hợp được hoãn gọi nhập ngũ, hoặc miễn làm nghĩa vụ quân sự.

Chương V : Việc phục vụ của hạ sĩ quan và binh sĩ dự bị. Từ Điều 37 đến Điều 44.

Quy định về hạng dự bị, hạn tuổi phục vụ của hạ sĩ quan, binh sĩ ở ngạch dự bị và việc huấn luyện cho quân nhân dự bị.

Chương VI : Việc phục vụ của quân nhân chuyên nghiệp. Từ Điều 45 đến Điều 48.

Quy định tiêu chuẩn trở thành quân nhân chuyên nghiệp ; thời hạn phục vụ của quân nhân chuyên nghiệp.

Chương VII : Nghĩa vụ, quyền lợi của quân nhân chuyên nghiệp, hạ sĩ quan, binh sĩ tại ngũ và dự bị. Từ Điều 49 đến Điều 57.

Quy định quyền lợi, nghĩa vụ của quân nhân chuyên nghiệp, hạ sĩ quan binh sĩ tại ngũ và dự bị, chế độ chính sách đối với gia đình quân nhân chuyên nghiệp, hạ sĩ quan, binh sĩ tại ngũ và dự bị.

Chương VIII : Việc đăng kí nghĩa vụ quân sự. Từ Điều 58 đến Điều 62.

Quy định địa điểm đăng kí quân nhân dự bị và công dân sẵn sàng nhập ngũ, trách nhiệm của quân nhân dự bị và công dân sẵn sàng nhập ngũ, trách nhiệm của các cơ quan, tổ chức trong việc thực hiện các quy định về việc đăng kí nghĩa vụ quân sự.

Chương IX : Việc nhập ngũ theo lệnh tổng động viên hoặc lệnh động viên cục bộ, việc xuất ngũ theo lệnh phục viên. Từ Điều 63 đến Điều 68.

Quy định việc nhập ngũ, xuất ngũ trong trường hợp đặc biệt.

Chương X : Việc xử lí các vi phạm. Điều 69.

Chương XI : Điều khoản cuối cùng. Điều 70, Điều 71.

Quy định hiệu lực của Luật và trách nhiệm tổ chức thi hành Luật.

2. Nội dung cơ bản của Luật Nghĩa vụ quân sự

a) Những quy định chung

Nghĩa vụ quân sự là nghĩa vụ vẻ vang của công dân phục vụ trong Quân đội nhân dân Việt Nam. Làm nghĩa vụ quân sự bao gồm phục vụ tại ngũ và phục vụ trong ngạch dự bị của quân đội.

Công dân phục vụ tại ngũ gọi là quân nhân tại ngũ ; công dân phục vụ trong ngạch dự bị gọi là quân nhân dự bị.

Công dân thực hiện nghĩa vụ quân sự từ đủ 18 tuổi đến hết 45 tuổi (tuổi phục vụ tại ngũ từ đủ 18 tuổi đến hết 25 tuổi. Tuổi phục vụ trong ngạch dự bị từ đủ 18 tuổi đến hết 45 tuổi).

Quân nhân tại ngũ và quân nhân dự bị có nghĩa vụ :

– Tuyệt đối trung thành với Tổ quốc, nhân dân và Nhà nước Cộng hoà xã hội chủ nghĩa Việt Nam, nêu cao tinh thần cảnh giác cách mạng, sẵn sàng chiến đấu hi sinh bảo vệ vững chắc Tổ quốc Việt Nam xã hội chủ nghĩa và hoàn thành mọi nhiệm vụ được giao.

– Tôn trọng quyền làm chủ tập thể của nhân dân, kiên quyết bảo vệ tài sản xã hội chủ nghĩa, bảo vệ tính mạng, tài sản của nhân dân.

– Gương mẫu chấp hành đường lối, chính sách của Đảng, pháp luật của Nhà nước, điều lệnh, điều lệ của Quân đội.

– Ra sức học tập chính trị, quân sự, văn hoá, kĩ thuật nghiệp vụ, rèn luyện tính tổ chức, tính kỉ luật và thể lực, không ngừng nâng cao bản lĩnh chiến đấu.

Những nghĩa vụ đó nói lên bản chất cách mạng của quân đội, của người quân nhân và yêu cầu đối với quân nhân trong quân đội cách mạng. Không chỉ trong thời gian tại ngũ mà cả trong thời gian ở ngạch dự bị, quân nhân luôn phải trau dồi bản chất cách mạng của mình.

Quân nhân tại ngũ và quân nhân dự bị trong thời gian huấn luyện có quyền và nghĩa vụ của công dân được Hiến pháp và Pháp luật quy định. Điều này nói lên quân đội cách mạng của chúng ta khác hẳn với quân đội của các nước tư bản. Người dân của các nước tư bản khi phục vụ trong quân đội bị tước một số quyền công dân, quyền bầu cử và ứng cử,... vì nhà nước hoạch định “Quân đội không làm chính trị”, nhưng thực chất quân đội là công cụ chính trị của Nhà nước.

Công dân nam giới không phân biệt thành phần xã hội, tín ngưỡng, tôn giáo, trình độ văn hoá, nghề nghiệp, nơi cư trú, có nghĩa vụ phục vụ tại ngũ trong Quân đội nhân dân Việt Nam.

Người đang trong thời kì bị pháp luật hoặc toà án nhân dân tước quyền phục vụ trong các lực lượng vũ trang nhân dân, hoặc người đang bị giam giữ thì không được làm nghĩa vụ quân sự.

Riêng đối với công dân nữ ở trong độ tuổi từ 18 đến 40, có chuyên môn kĩ thuật cần cho quân đội trong thời bình, có trách nhiệm đăng kí nghĩa vụ quân sự và được gọi huấn luyện ; nếu tự nguyện thì có thể được phục vụ tại ngũ. Trong thời chiến, theo quyết định của Thủ tướng Chính phủ, công dân nữ có thể được gọi nhập ngũ và đảm nhiệm công tác thích hợp như : Quân y, hậu cần, tài chính, thông tin liên lạc,...

b) Chuẩn bị cho thanh niên nhập ngũ

Chuẩn bị cho thanh niên nhập ngũ có vai trò rất quan trọng, tạo điều kiện cho thanh niên khi nhập ngũ hoàn thành nghĩa vụ của mình. Nội dung chuẩn bị cho thanh niên nhập ngũ gồm :

– Huấn luyện quân sự phổ thông : Huấn luyện quân sự phổ thông là một nội dung chủ yếu của việc chuẩn bị cho thanh niên nhập ngũ, việc huấn luyện tốt trong thời gian này sẽ thuận lợi để tiếp thu chương trình huấn luyện cơ bản của người chiến sĩ.

– Đào tạo cán bộ, nhân viên chuyên môn kỹ thuật cho quân đội : Các cơ quan nhà nước, các địa phương có các trường đại học, cao đẳng, dạy nghề có trách nhiệm đào tạo cán bộ, nhân viên chuyên môn kỹ thuật cho quân đội theo Nghị định của Chính phủ.

Thực hiện tốt nhiệm vụ này sẽ có lợi cả về kinh tế và quốc phòng, quân đội sẽ giảm được số các trường, lớp đào tạo chuyên môn kỹ thuật và cũng là điều kiện để từng bước giảm thời gian phục vụ tại ngũ đối với một số công dân.

– Đăng kí nghĩa vụ quân sự và kiểm tra sức khoẻ đối với công dân nam đủ 17 tuổi. Hàng năm, các địa phương tổ chức đăng kí nghĩa vụ quân sự lần đầu và kiểm tra sức khoẻ đối với công dân nam đủ 17 tuổi nhằm nắm chắc lực lượng để làm kế hoạch gọi thanh niên nhập ngũ năm sau và để hướng dẫn mọi công tác chuẩn bị phục vụ tại ngũ cho thanh niên.

c) Phục vụ tại ngũ trong thời bình

Trong thời bình, lực lượng thường trực chỉ duy trì với quân số thích hợp và có chất lượng theo hướng cách mạng, chính quy, tinh nhuệ và từng bước hiện đại, có bản lĩnh chính trị vững vàng, có chất lượng và sức chiến đấu cao để thường xuyên sẵn sàng chiến đấu.

Hàng năm, việc gọi công dân nhập ngũ được tiến hành từ một đến hai lần, thời gian gọi nhập ngũ và số lượng công dân nhập ngũ trong năm do Chính phủ quy định. Đối tượng và độ tuổi gọi nhập ngũ được quy định như sau :

– Độ tuổi gọi nhập ngũ được quy định đối với công dân nam trong thời bình là từ đủ 18 đến hết 25 tuổi.

– Thời hạn phục vụ tại ngũ trong thời bình của hạ sĩ quan và binh sĩ là 18 tháng. Thời hạn phục vụ tại ngũ trong thời bình của hạ sĩ quan chỉ huy, hạ sĩ quan và binh sĩ chuyên môn kỹ thuật do quân đội đào tạo, hạ sĩ quan và binh sĩ trên tàu hải quân là 24 tháng.

– Việc tính thời điểm bắt đầu và kết thúc thời hạn phục vụ tại ngũ của hạ sĩ quan và binh sĩ do Bộ trưởng Bộ Quốc phòng quy định. Thời gian đào ngũ không được tính vào thời hạn phục vụ tại ngũ.

– Những công dân nam sau đây được tạm hoãn gọi nhập ngũ trong thời bình :

+ Có anh, chị hoặc em ruột là hạ sĩ quan, binh sĩ đang phục vụ tại ngũ và học viên là hạ sĩ quan, binh sĩ đang học tập tại các trường quân đội, trường ngoài quân đội theo kế hoạch của Bộ Quốc phòng.

+ Học sinh, sinh viên đang học tập tại các trường thuộc hệ thống giáo dục quốc dân theo hình thức giáo dục chính quy, tập trung, gồm :

* Trường trung học phổ thông, trường phổ thông có nhiều cấp học, trường phổ thông dân tộc nội trú, trường phổ thông dân tộc bán trú, trường chuyên, trường năng khiếu, dự bị đại học;

* Trường trung cấp chuyên nghiệp, trung cấp nghề, cao đẳng nghề;

* Các trường cao đẳng, đại học;

* Học viện, viện nghiên cứu có nhiệm vụ đào tạo trình độ thạc sĩ, tiến sĩ và tương đương.

+ Học sinh đang học tập trung theo chương trình giáo dục thường xuyên cấp Trung học cơ sở hoặc cấp Trung học phổ thông tại các cơ sở giáo dục.

+ Công dân đi du học tại các trường ở nước ngoài có thời gian đào tạo mười hai tháng trở lên.

– Hằng năm, những công dân thuộc diện tạm hoãn gọi nhập ngũ phải được kiểm tra, nếu không còn lí do tạm hoãn thì được gọi nhập ngũ.

– Những học sinh, sinh viên sau đây không thuộc diện được tạm hoãn gọi nhập ngũ trong thời bình :

+ Theo học các loại hình đào tạo khác ngoài quy định nêu trên.

+ Đang học nhưng bị buộc thôi học.

+ Tự bỏ học hoặc ngừng học tập một thời gian liên tục từ sáu tháng trở lên mà không có lí do chính đáng.

+ Hết thời hạn học tập tại trường một khoá học.

+ Chỉ ghi danh, đóng học phí nhưng thực tế không học tại trường.

– Những công dân sau đây được miễn gọi nhập ngũ trong thời bình :

+ Con của liệt sĩ, con của thương binh hạng một, con của bệnh binh hạng một.

+ Một người anh hoặc em trai của liệt sĩ.

+ Một con trai của thương binh hạng hai.

+ Thanh niên xung phong, thanh niên tình nguyện, trí thức trẻ tình nguyện, cán bộ, công chức, viên chức đã phục vụ từ 24 tháng trở lên ở vùng sâu, vùng xa, biên giới, hải đảo, vùng đặc biệt khó khăn do Chính phủ quy định.

Công dân thuộc diện được tạm hoãn gọi nhập ngũ, hoặc được miễn gọi nhập ngũ, nếu tình nguyện thì có thể được tuyển chọn gọi nhập ngũ.

Những người tàn tật, người mắc bệnh tâm thần, hoặc bệnh mạn tính khác theo danh mục bệnh tật do Bộ trưởng Bộ Y tế và Bộ trưởng Bộ Quốc phòng quy định thì được miễn làm nghĩa vụ quân sự.

Việc hoãn gọi nhập ngũ hoặc miễn làm nghĩa vụ quân sự do Ủy ban nhân dân cấp huyện (quận) quyết định. Danh sách những người được hoãn gọi nhập ngũ và những người được miễn làm nghĩa vụ quân sự phải được công bố.

Hoãn gọi nhập ngũ đối với những đối tượng trên đây thể hiện sự kết hợp chặt chẽ giữa hai nhiệm vụ xây dựng và bảo vệ Tổ quốc, thể hiện sự quan tâm của Nhà nước đối với những gia đình đã có cống hiến nhiều cho Tổ quốc, những gia đình đang có nhiều khó khăn trong đời sống hàng ngày, góp phần giải quyết công bằng xã hội trong việc thực hiện nghĩa vụ quân sự và nâng cao chất lượng quân đội.

– Chế độ chính sách đối với hạ sĩ quan, binh sĩ phục vụ tại ngũ được quy định như sau :

+ Hạ sĩ quan, binh sĩ tại ngũ được đảm bảo cung cấp kịp thời, đầy đủ số lượng, đúng chất lượng về lương thực, thực phẩm, quân trang, thuốc phòng bệnh, chữa bệnh, được bảo đảm chỗ ở, phụ cấp hàng tháng và nhu cầu về văn hoá, tinh thần phù hợp với tính chất, nhiệm vụ của quân đội theo chế độ tiêu chuẩn, định lượng do Chính phủ quy định.

+ Từ năm thứ hai trở đi được nghỉ phép. Từ tháng thứ 19 trở đi được hưởng thêm 200% phụ cấp quân hàm hiện hưởng hàng tháng ; từ tháng thứ 25 trở đi được hưởng thêm 250% phụ cấp quân hàm hiện hưởng hàng tháng. Được tính nhân khẩu ở gia đình khi gia đình được cấp, hoặc điều chỉnh diện tích nhà ở, đất xây dựng nhà ở và đất canh tác. Được tính thời gian phục vụ tại ngũ vào thời gian công tác.

+ Hạ sĩ quan và binh sĩ khi xuất ngũ được cấp tiền tàu xe, phụ cấp đi đường, được hưởng trợ cấp xuất ngũ, trợ cấp tạo việc làm do Chính phủ quy định (6 tháng lương cơ bản).

+ Hạ sĩ quan và binh sĩ trước lúc nhập ngũ làm việc ở cơ quan, cơ sở kinh tế nào thì cơ quan, cơ sở kinh tế đó có trách nhiệm tiếp nhận lại. Nếu cơ quan, cơ sở đó giải thể thì cơ quan Lao động – Thương binh – Xã hội cấp tỉnh có trách nhiệm chủ trì phối hợp các cơ quan liên quan để giải quyết việc làm, thực hiện chế độ, chính sách cho họ theo quy định của Pháp luật.

+ Hạ sĩ quan và binh sĩ phục vụ tại ngũ đủ thời hạn hoặc trên hạn định, khi xuất ngũ về địa phương được chính quyền các cấp giải quyết ưu tiên trong tuyển sinh, tuyển dụng hoặc sắp xếp việc làm.

+ Hạ sĩ quan và binh sĩ trước lúc nhập ngũ có giấy gọi vào học ở các trường dạy nghề, trung cấp chuyên nghiệp, cao đẳng, đại học thì khi xuất ngũ được vào học ở các trường đó.

+ Hạ sĩ quan và binh sĩ tại ngũ và dự bị nếu bị thương, bị bệnh hoặc chết trong khi làm nhiệm vụ bảo vệ Tổ quốc, hoặc thực hiện nhiệm vụ quân sự thì bản thân và gia đình được hưởng chế độ ưu đãi theo quy định của Nhà nước.

– Quyền lợi của gia đình hạ sĩ quan, binh sĩ tại ngũ :

+ Bố, mẹ, vợ và con được hưởng chế độ trợ cấp khó khăn đột xuất theo chính sách chung của Nhà nước. Cụ thể : Gia đình của hạ sĩ quan và binh sĩ gặp tai nạn, hoả hoạn, thiên tai, thân nhân của hạ sĩ quan và binh sĩ (bố, mẹ đẻ, bố, mẹ vợ hoặc chồng, người nuôi dưỡng hợp pháp, con đẻ, con nuôi hợp pháp) ốm đau từ 1 tháng trở lên, hoặc phải điều trị 1 lần tại bệnh viện từ 15 ngày trở lên được trợ cấp theo quy định hiện hành ; không quá 2 lần trong 1 năm.

+ Thân nhân của hạ sĩ quan và binh sĩ được khám bệnh theo chế độ bảo hiểm y tế nếu không thuộc đối tượng tham gia bảo hiểm y tế bắt buộc. Mức đóng bảo hiểm y tế hàng tháng bằng 3% mức lương tối thiểu chung theo quy định của Chính phủ. Thời hạn thẻ bảo hiểm y tế của thân nhân hạ sĩ quan, binh sĩ tương ứng với thời hạn phục vụ tại ngũ của hạ sĩ quan, binh sĩ, kể từ khi mua thẻ.

+ Con gửi ở nhà trẻ, học tại các trường mẫu giáo, trường phổ thông của Nhà nước được miễn học phí và tiền đóng góp xây dựng trường. Thời gian hưởng chế độ miễn học phí đối với con của hạ sĩ quan và binh sĩ được tính trong khoảng thời gian từ ngày cấp giấy chứng nhận đối tượng được hưởng chế độ miễn học phí đến hết thời hạn phục vụ tại ngũ của hạ sĩ quan và binh sĩ.

Việc Nhà nước ban hành chính sách như trên đối với hạ sĩ quan, binh sĩ thể hiện sự quan tâm của Đảng, Nhà nước và nhân dân đối với họ, tạo điều kiện cho quân nhân hoàn thành nhiệm vụ.

d) Xử lý các vi phạm Luật Nghĩa vụ quân sự

Xử lý vi phạm Luật Nghĩa vụ quân sự nhằm bảo đảm tính nghiêm minh và triệt để của pháp luật, bất kể ai vi phạm Luật Nghĩa vụ quân sự đều bị xử lý theo Pháp luật.

Luật Nghĩa vụ quân sự quy định : Người nào vi phạm các quy định về đăng kí nghĩa vụ quân sự, tuyển chọn và gọi công dân nhập ngũ, gọi quân nhân dự bị tập trung huấn luyện, lợi dụng chức vụ, quyền hạn làm trái hoặc cản trở việc thực hiện các quy định trên đây, hoặc vi phạm các quy định khác của Luật Nghĩa vụ quân sự, thì tùy theo mức độ nhẹ hay nặng mà bị xử lí kỉ luật, xử phạt hành chính, hoặc bị truy cứu trách nhiệm hình sự.

3. Trách nhiệm của học sinh

a) Học tập chính trị, quân sự, rèn luyện thể lực do trường lớp tổ chức

Điều 17 Luật Nghĩa vụ quân sự quy định : “ ... *Việc huấn luyện quân sự phổ thông cho học sinh ở các trường thuộc chương trình chính khoá ; nội dung huấn luyện do Bộ trưởng Bộ Quốc phòng phối hợp với Bộ trưởng Bộ Giáo dục và Đào tạo quy định*”.

Nội dung huấn luyện quân sự phổ thông được thể hiện ở môn Giáo dục Quốc phòng – An ninh. Giáo dục quốc phòng, an ninh cho học sinh nhằm xây dựng tinh thần yêu nước, yêu chủ nghĩa xã hội ngay từ khi tuổi còn trẻ, rèn luyện tác phong, nếp sống tập thể, có kỉ luật, trang bị những kiến thức phổ thông về quân sự để khi nhập ngũ có điều kiện thuận lợi tiếp tục học tập, rèn luyện trở thành người chiến sĩ tốt của Quân đội nhân dân, hoàn thành được nhiệm vụ trong các tổ chức vũ trang khác của nhân dân.

Học sinh cần có thái độ nghiêm túc, trách nhiệm đầy đủ trong học tập rèn luyện, phấn đấu đạt kết quả cao trong từng bài, từng khoa mục theo yêu cầu của trường, của lớp đề ra.

Học phải đi đôi với hành, vận dụng kết quả học tập vào việc xây dựng nên nếp sinh hoạt tập thể có kỉ luật, văn minh trong nhà trường và ngoài xã hội, chấp hành đầy đủ những quy định của Luật Nghĩa vụ quân sự trong thời gian học tập tại nhà trường như đăng kí nghĩa vụ quân sự, kiểm tra sức khoẻ khám tuyển, nhập ngũ.

b) Chấp hành quy định về đăng kí nghĩa vụ quân sự

Đối với học sinh, việc thực hiện Luật Nghĩa vụ quân sự trước hết là thực hiện tốt việc đăng kí nghĩa vụ quân sự.

Đăng kí nghĩa vụ quân sự là việc kê khai lí lịch và những yếu tố cần thiết khác theo quy định của Pháp luật đối với người trong độ tuổi đăng kí nghĩa vụ quân sự, để cơ quan quân sự địa phương quản lí và tổ chức thực hiện quy định của Pháp luật về nghĩa vụ quân sự đối với các đối tượng trong độ tuổi thực hiện nghĩa vụ quân sự.

Học sinh đến độ tuổi đăng kí nghĩa vụ quân sự (nam từ đủ 17 tuổi trở lên ; nữ từ đủ 18 tuổi trở lên có chuyên môn cần phục vụ cho quân đội) phải đăng kí nghĩa vụ quân sự.

Đăng kí nghĩa vụ quân sự được tiến hành tại nơi cư trú của công dân do Ban Chỉ huy quân sự cấp xã (phường) và Ban Chỉ huy quân sự cấp huyện (quận) chịu trách nhiệm thực hiện. Khi di chuyển nơi cư trú từ xã (phường) này sang xã (phường) khác trong phạm vi huyện (quận) thì trước khi di chuyển phải đến Ban Chỉ huy quân sự cấp xã (phường) nơi đang cư trú xuất trình giấy tờ về sự thay đổi nơi cư trú để xoá tên trong sổ đăng kí nghĩa vụ quân sự. Trong thời hạn 10 ngày, kể từ ngày đến nơi cư trú mới phải đến Ban Chỉ huy quân sự cấp xã (phường) xuất trình giấy tờ về sự thay đổi nơi cư trú và giấy chứng nhận đăng kí nghĩa vụ quân sự để đăng kí vào sổ đăng kí nghĩa vụ quân sự.

Khi di chuyển nơi cư trú từ huyện (quận) này sang huyện (quận) khác thì trước khi di chuyển phải đến Ban Chỉ huy quân sự cấp xã (phường) và Ban Chỉ huy quân sự cấp huyện (quận) nơi đang cư trú xuất trình giấy tờ về sự thay đổi nơi cư trú, xin giấy giới thiệu di chuyển đăng kí nghĩa vụ quân sự. Khi chuyển đến nơi cư trú mới, trong thời hạn 10 ngày phải đến Ban Chỉ huy quân sự cấp huyện (quận) và Ban Chỉ huy quân sự cấp xã (phường) nơi cư trú mới để đăng kí vào sổ nghĩa vụ quân sự.

Đăng kí nghĩa vụ quân sự là nhằm nắm chắc tình hình bản thân, gia đình học sinh để bảo đảm việc tuyển chọn và gọi nhập ngũ được chính xác, bảo đảm công bằng xã hội trong thực hiện nghĩa vụ quân sự. Do vậy, trách nhiệm của học sinh khi đăng kí phải kê khai đầy đủ, chính xác, đúng thời gian quy định.

c) Đi kiểm tra sức khoẻ và khám sức khoẻ

Việc kiểm tra sức khoẻ cho những người đăng kí nghĩa vụ quân sự lần đầu (17 tuổi) do cơ quan quân sự cấp huyện (quận) phụ trách.

Việc khám sức khoẻ cho những người trong diện được gọi nhập ngũ do Hội đồng khám sức khoẻ cấp huyện (quận) phụ trách.

Học sinh đi kiểm tra và khám sức khoẻ theo giấy gọi của Ban Chỉ huy quân sự cấp huyện (quận) nơi cư trú.

Kiểm tra sức khoẻ khi 17 tuổi để kiểm tra thể lực, phát hiện những bệnh tật và hướng dẫn công dân phòng bệnh, chữa bệnh để giữ vững và nâng cao sức khoẻ chuẩn bị cho việc nhập ngũ.

Khám sức khỏe nhằm tuyển chọn những người đủ tiêu chuẩn vào phục vụ tại ngũ.

Học sinh phải có mặt đúng thời gian, địa điểm quy định trong giấy gọi, trong khi kiểm tra hoặc khám sức khỏe phải tuân thủ đầy đủ nguyên tắc thủ tục ở phòng khám.

d) Chấp hành nghiêm lệnh gọi nhập ngũ

Hàng năm, việc gọi công dân nhập ngũ được tiến hành từ một đến hai lần. Theo quyết định của Ủy ban nhân dân, Chỉ huy trưởng quân sự cấp huyện (quận) gọi từng công dân nhập ngũ. Lệnh gọi nhập ngũ phải được đưa trước 15 ngày.

Công dân được gọi nhập ngũ phải có mặt đúng thời gian và địa điểm ghi trong lệnh gọi nhập ngũ, nếu có lí do chính đáng không thể đến đúng thời gian địa điểm thì phải có giấy xác nhận của Ủy ban nhân dân cấp xã (phường) nơi cư trú.

CÂU HỎI ÔN TẬP

1. Sự cần thiết phải ban hành Luật Nghĩa vụ quân sự.
2. Nghĩa vụ quân sự là gì ? Độ tuổi đăng kí nghĩa vụ quân sự, trách nhiệm của công dân trong độ tuổi đăng kí nghĩa vụ quân sự.
3. Những trường hợp nào được miễn gọi nhập ngũ và hoãn gọi nhập ngũ trong thời bình ?
4. Thời hạn phục vụ tại ngũ của hạ sĩ quan, binh sĩ.
5. Nghĩa vụ và quyền lợi của hạ sĩ quan, binh sĩ tại ngũ và dự bị động viên. Trong thời gian hạ sĩ quan, binh sĩ tại ngũ thì Nhà nước bảo đảm những quyền lợi gì cho gia đình họ ?
6. Trách nhiệm của học sinh trong việc thực hiện Luật Nghĩa vụ quân sự nói chung và đăng kí nghĩa vụ quân sự nói riêng.

Bảo vệ chủ quyền lãnh thổ và biên giới quốc gia

- Hiểu được khái niệm ; sự hình thành ; các bộ phận cấu thành lãnh thổ và chủ quyền lãnh thổ, biên giới quốc gia Việt Nam và cách xác định đường biên giới quốc gia trên đất liền, trên biển, trong lòng đất và trên không.
- Quán triệt các quan điểm của Đảng, Nhà nước ; các nội dung biện pháp cơ bản về xây dựng, quản lí và bảo vệ biên giới quốc gia.
- Xác định được thái độ, trách nhiệm của công dân và bản thân trong xây dựng, quản lí và bảo vệ biên giới quốc gia.

Lãnh thổ, dân cư và Nhà nước có chủ quyền là ba yếu tố cơ bản cấu thành một quốc gia, trong đó, lãnh thổ là vấn đề quan trọng hàng đầu. Chủ quyền toàn vẹn lãnh thổ là vấn đề thiêng liêng đối với mỗi quốc gia, dân tộc. Mỗi người dân Việt Nam đều ghi nhớ lời dạy của Bác Hồ kính yêu :

*“Các vua Hùng đã có công dựng nước,
Bác cháu ta phải cùng nhau giữ lấy nước”*

Vì vậy, xây dựng, quản lí, bảo vệ biên giới, lãnh thổ cũng là mối quan tâm hàng đầu của mỗi quốc gia, dân tộc, là trách nhiệm của toàn Đảng, toàn dân và toàn quân ta.

I – LÃNH THỔ QUỐC GIA VÀ CHỦ QUYỀN LÃNH THỔ QUỐC GIA

1. Lãnh thổ quốc gia

a) Khái niệm lãnh thổ quốc gia

Lãnh thổ, cư dân và chính quyền là ba yếu tố cơ bản cấu thành một quốc gia độc lập có chủ quyền. Trong đó, lãnh thổ là vấn đề quan trọng hàng đầu, là không gian cần thiết, là cơ sở thực tế cho sự tồn tại của quốc gia. Nói cách khác, quốc gia được hình thành, tồn tại và phát triển trong phạm vi lãnh thổ của mình.

Lãnh thổ quốc gia xuất hiện cùng với sự ra đời của Nhà nước. Ở thời kì đầu, lãnh thổ quốc gia chỉ là những vùng đất nhỏ hẹp, được giới hạn trên mặt đất, những vùng đất này có điều kiện địa lí tự nhiên thuận lợi cho sản xuất, đặc biệt là nông nghiệp.

Khoa học kĩ thuật phát triển cùng với sự lớn mạnh của hệ thống chính trị xã hội, lãnh thổ quốc gia không ngừng được phát triển và hoàn thiện. Ban đầu lãnh thổ quốc gia chỉ xác định ở trên đất liền, dần dần được mở rộng ra biển, lên không trung và sâu xuống lòng đất. Hai yếu tố kĩ thuật và chính trị đã và đang tác động thường xuyên, mạnh mẽ làm cho khái niệm lãnh thổ quốc gia ngày càng hoàn chỉnh. Ngày nay, lãnh thổ quốc gia được định nghĩa : "*Lãnh thổ quốc gia là một phần của Trái Đất bao gồm vùng đất, vùng nước, vùng trời trên vùng đất và vùng nước cũng như lòng đất dưới chúng thuộc chủ quyền hoàn toàn và riêng biệt của mỗi quốc gia nhất định*".

b) Các bộ phận cấu thành lãnh thổ quốc gia

Lãnh thổ quốc gia gồm các bộ phận cấu thành là vùng đất, vùng nước, vùng lòng đất, vùng trời (hình 3.1).

– Vùng đất : Vùng đất của quốc gia là phần lãnh thổ chủ yếu và thường chiếm phần lớn diện tích so với các phần lãnh thổ khác. Vùng đất lãnh thổ gồm toàn bộ phần đất lục địa và các đảo, quần đảo thuộc chủ quyền quốc gia (kể cả các đảo ven bờ và các đảo xa bờ).

– Vùng nước : là toàn bộ các phần nước nằm trong đường biên giới quốc gia. Tuy nhiên, do vị trí địa lí và các yếu tố tự nhiên của từng quốc gia có biển hay không có biển mà các phần nước quốc gia không giống nhau. Dựa theo vị trí, tính chất riêng từng vùng, người ta thường chia vùng nước thành các bộ phận :

+ Vùng nước nội địa : bao gồm nước ở các biển nội địa, hồ, ao, sông, ngòi, đầm,... (kể cả tự nhiên và nhân tạo) nằm trên vùng đất liền hay biển nội địa.

+ Vùng nước biên giới : bao gồm các sông, hồ, biển nội địa nằm trên khu vực biên giới giữa các quốc gia. Về bản chất thì vùng nước biên giới cũng giống vùng nước nội địa nói chung, nhưng do chúng nằm ở trên khu vực biên giới nên quá trình khai thác, sử dụng và bảo vệ nguồn nước có liên quan trực tiếp đến các quốc gia có chung đường biên giới. Do vậy, các quốc gia hữu quan thường kí kết các điều ước quốc tế quy định về sử dụng, khai thác, bảo vệ nguồn nước này vì lợi ích chung của các bên.

+ Vùng nội thủy : là vùng nước biển được xác định bởi một bên là bờ biển và một bên khác là đường cơ sở của quốc gia ven biển. Vùng nước nội thủy thuộc chủ quyền hoàn toàn, tuyệt đối và đầy đủ của quốc gia ven biển. Thực tế của các quốc gia có biển cho thấy, vùng nước nội thủy bao gồm nhiều bộ phận có tính chất và quy chế pháp lí khác nhau, ví dụ : các vịnh thiên nhiên, các cảng biển, các vũng đậu tàu, các vùng nước lịch sử,... Trường hợp các quốc gia quần đảo thì vùng nước này là toàn bộ những vùng nước biển nằm trong biên giới quốc gia và được gọi là vùng nước quần đảo.

+ Vùng nước lãnh hải : là vùng biển nằm bên ngoài và tiếp liền với vùng nước nội thủy của quốc gia (hoặc vùng nước quần đảo của quốc gia quần đảo). Bề rộng của lãnh hải theo Công ước Luật Biển năm 1982 do quốc gia tự quy định nhưng không vượt quá 12 hải lí tính từ đường cơ sở dùng để tính chiều rộng lãnh hải của quốc gia. Lãnh hải Việt Nam rộng 12 hải lí tính từ đường cơ sở ra phía ngoài. Lãnh hải Việt Nam bao gồm lãnh hải đất liền, lãnh hải của đảo, lãnh hải quần đảo (sơ đồ hình 3.2).

– Vùng lòng đất : là toàn bộ phần nằm dưới vùng đất và vùng nước thuộc chủ quyền quốc gia. Theo nguyên tắc chung được mặc nhiên thừa nhận thì vùng lòng đất được kéo dài tới tận tâm Trái Đất.

– Vùng trời : là khoảng không gian bao trùm trên vùng đất và vùng nước của quốc gia. Trong các tài liệu, văn bản pháp lí quốc tế từ trước tới nay chưa quy định cụ thể và thống nhất về độ cao vùng trời quốc gia. Trong thực tiễn, mỗi nước quy định khác nhau. Một số nước lấy độ cao của tầng khí quyển làm giới hạn của mình, một số nước lại lấy độ cao quỹ đạo vệ tinh địa tĩnh.

Tuyên bố ngày 5 tháng 6 năm 1984 của Việt Nam cũng không quy định cụ thể độ cao vùng trời Việt Nam.

Vùng đất, vùng nước, vùng trời, vùng lòng đất là các bộ phận cấu thành lãnh thổ quốc gia. Các vùng này thuộc chủ quyền hoàn toàn, đầy đủ và tuyệt đối của quốc gia. Riêng vùng nước lãnh hải, quốc gia ven biển có chủ quyền hoàn toàn tuyệt đối nhưng không đầy đủ vì phải đảm bảo quyền đi qua không gây hại theo đúng Công ước của Liên hợp quốc về Luật Biển năm 1982.

– Vùng lãnh thổ đặc biệt : Ngoài các vùng lãnh thổ quốc gia đã nêu trên, các tàu thuyền, các phương tiện bay mang cờ hoặc dấu hiệu riêng biệt và hợp pháp của quốc gia, các công trình nhân tạo, các thiết bị, hệ thống cáp ngầm, ống dẫn ngầm,... hoạt động hoặc nằm ngoài phạm vi lãnh thổ của các quốc gia như ở vùng biển quốc tế, vùng Nam cực, khoảng không vũ trụ,... cũng

được thừa nhận như một phần lãnh thổ quốc gia. Các phần lãnh thổ này còn được gọi với tên khác nhau như : lãnh thổ bồi, lãnh thổ bay,...

Công ước của Liên hợp quốc về Luật Biển năm 1982 ra đời phản ánh cuộc đấu tranh giữa hai nguyên tắc lớn là : Tự do biển cả và chủ quyền quốc gia. Các nguyên tắc này đảm bảo cho tất cả các quốc gia có quyền tự do biển cả, đồng thời mở rộng một phần chủ quyền cho quốc gia ven biển. Theo đó, các quốc gia ven biển được mở rộng quyền của mình ra hướng biển để khai thác các lợi ích kinh tế ngoài biên giới quốc gia của mình. Do vậy, Luật Biển quốc tế đã hình thành các chế định về vùng tiếp giáp lãnh hải, vùng đặc quyền về kinh tế và thềm lục địa. Các vùng này được coi là không gian đặc thù, không phải của riêng quốc gia ven biển, nhưng cũng không còn là vùng biển của cả nhân loại như các vùng biển quốc tế (biển cả). Vùng tiếp giáp lãnh hải, vùng đặc quyền kinh tế và thềm lục địa được gọi là vùng thuộc quyền chủ quyền và quyền tài phán (quyền xét xử) của quốc gia ven biển.

2. Chủ quyền lãnh thổ quốc gia

a) Khái niệm chủ quyền lãnh thổ quốc gia

Chủ quyền lãnh thổ quốc gia là quyền tối cao, tuyệt đối, hoàn toàn và riêng biệt của quốc gia đối với lãnh thổ và trên lãnh thổ của mình.

Quyền tối cao của quốc gia đối với lãnh thổ là quyền quyết định mọi vấn đề của quốc gia với lãnh thổ, đó là quyền thiêng liêng, bất khả xâm phạm. Quốc gia có quyền đặt ra quy chế pháp lí đối với lãnh thổ. Với tư cách là chủ sở hữu, Nhà nước có quyền chiếm hữu, sử dụng và định đoạt đối với lãnh thổ thông qua hoạt động của các cơ quan nhà nước như các hoạt động lập pháp, hành pháp và tư pháp.

Theo Hiến pháp 1992 của nước Cộng hoà xã hội chủ nghĩa Việt Nam : *"Nước Cộng hoà xã hội chủ nghĩa Việt Nam là một nước độc lập có chủ quyền, thống nhất và toàn vẹn lãnh thổ, bao gồm đất liền, các hải đảo, vùng biển và vùng trời".*

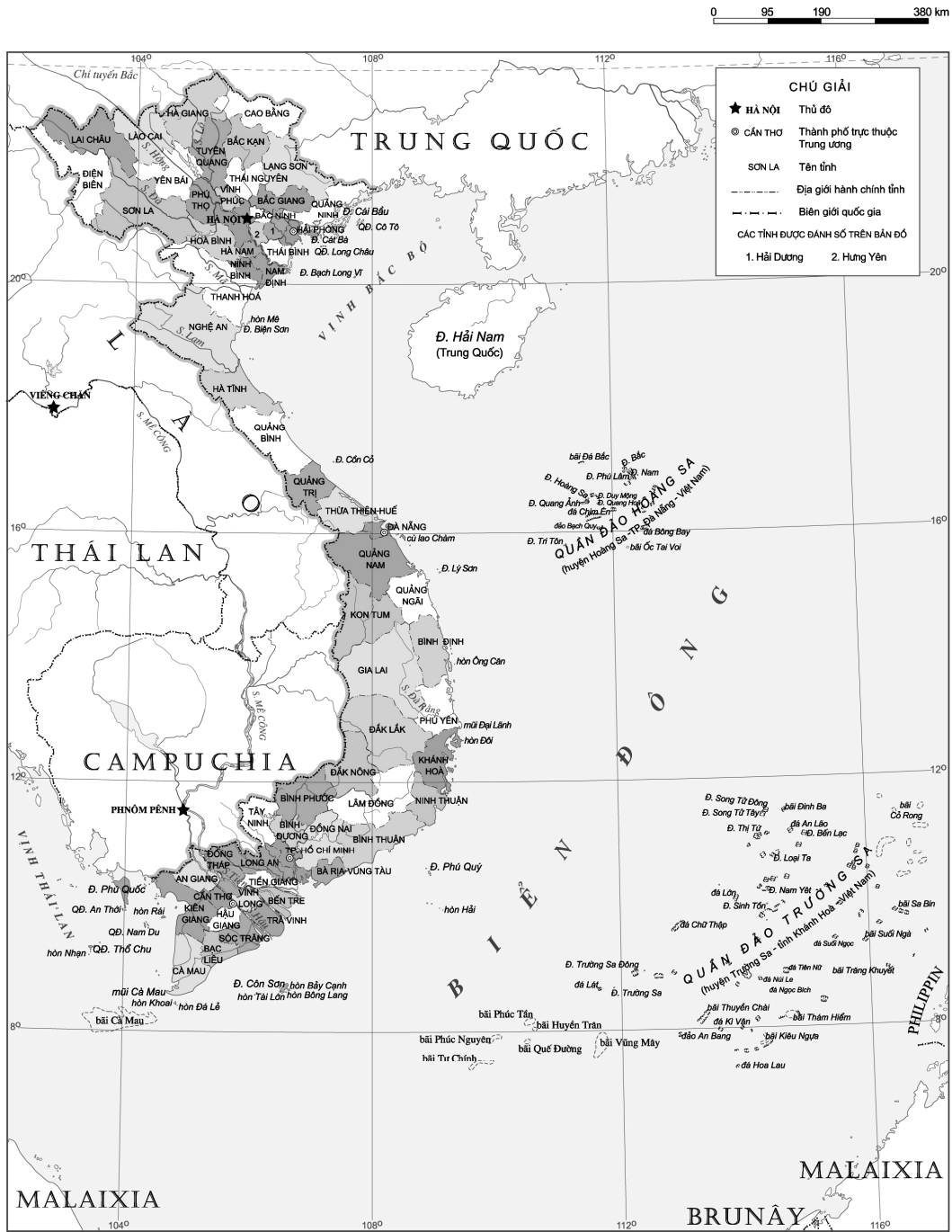

Hình 3-1. Sơ đồ lãnh thổ và các vùng biển Việt Nam

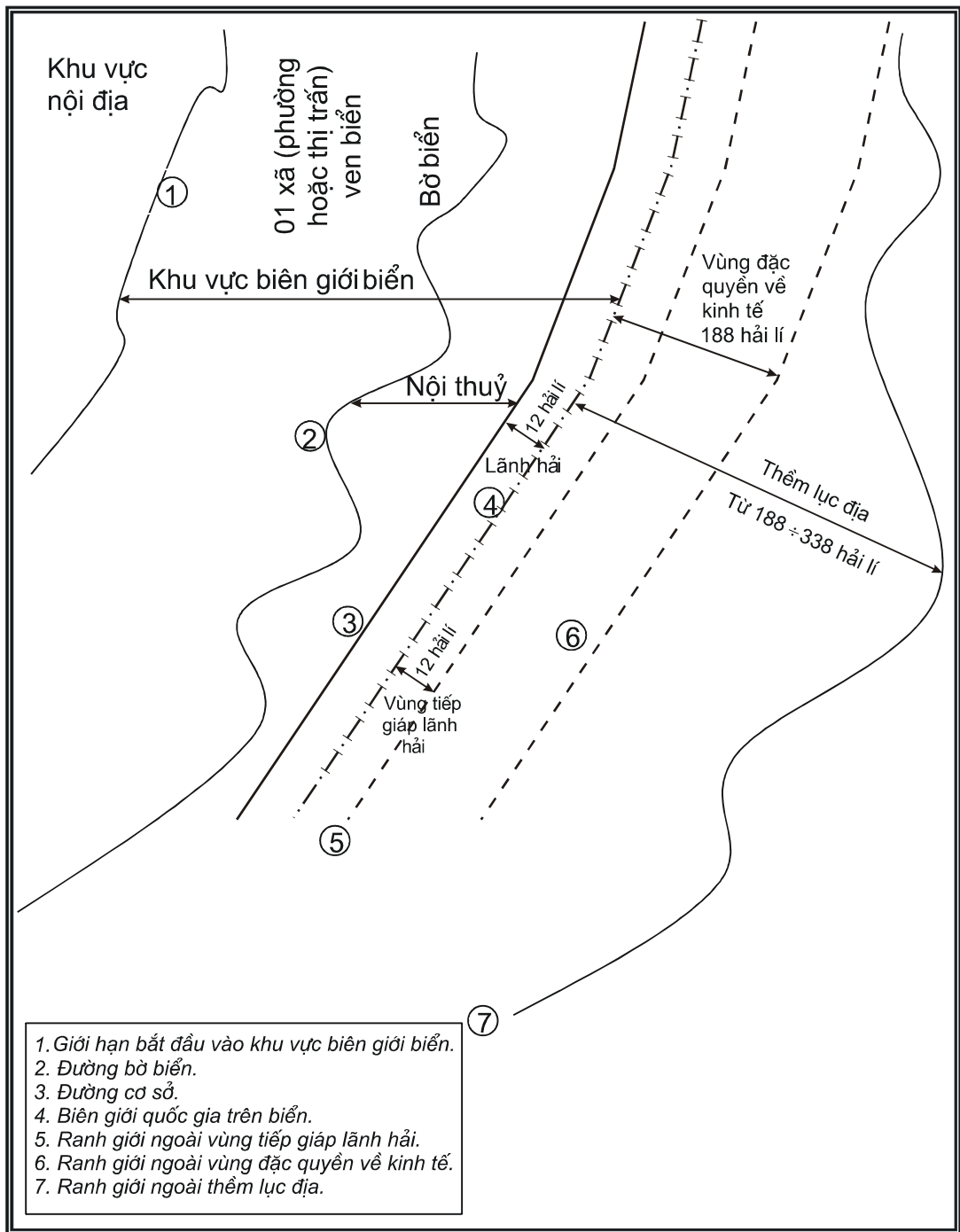

Hình 3-2. Sơ đồ khu vực biên giới biển và các vùng biển thuộc chủ quyền, quyền chủ quyền và quyền tài phán của Việt Nam

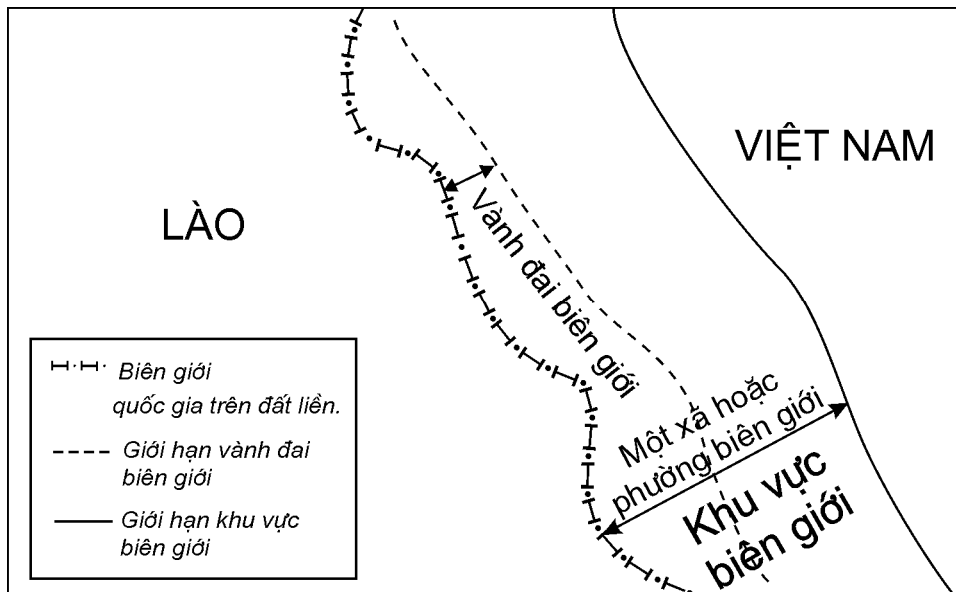

Hình 3-3. Sơ đồ khu vực biên giới đất liền

b) Nội dung chủ quyền lãnh thổ quốc gia

Lãnh thổ quốc gia thuộc chủ quyền hoàn toàn, riêng biệt của quốc gia. Chủ quyền lãnh thổ quốc gia là quyền lực tối cao, hoàn toàn và riêng biệt của quốc gia đối với lãnh thổ và trên lãnh thổ của mình. Nội dung chủ quyền lãnh thổ quốc gia gồm :

- Quốc gia có quyền tự do lựa chọn chế độ chính trị, kinh tế, văn hoá, xã hội phù hợp với nguyện vọng của cộng đồng dân cư sống trên lãnh thổ mà không có sự can thiệp, áp đặt dưới bất kì hình thức nào từ bên ngoài.

- Quốc gia có quyền tự do trong việc lựa chọn phương hướng phát triển đất nước, thực hiện những cải cách kinh tế, xã hội phù hợp với đặc điểm quốc gia. Các quốc gia khác và các tổ chức quốc tế phải có nghĩa vụ tôn trọng sự lựa chọn đó.

- Quốc gia tự quy định chế độ pháp lí đối với từng vùng lãnh thổ quốc gia.

- Quốc gia có quyền sở hữu hoàn toàn đối với tất cả tài nguyên thiên nhiên trong lãnh thổ của mình.

- Quốc gia thực hiện quyền tài phán đối với mọi công dân, tổ chức, kể cả các cá nhân, tổ chức nước ngoài ở trong phạm vi lãnh thổ quốc gia (trừ những trường hợp pháp luật quốc gia, hoặc điều ước quốc tế mà quốc gia đó là thành viên có quy định khác).

– Quốc gia có quyền áp dụng các biện pháp cưỡng chế thích hợp, có quyền điều chỉnh, kiểm soát hoạt động của các công ti đa quốc gia, sở hữu của người nước ngoài cũng như hoạt động của các tổ chức tương tự, kể cả trường hợp quốc hữu hoá, tịch thu, trưng thu tài sản của tổ chức, cá nhân nước ngoài có bồi thường hoặc không bồi thường.

– Quốc gia có quyền và nghĩa vụ bảo vệ, cải tạo lãnh thổ quốc gia theo những nguyên tắc chung của pháp luật quốc tế ; có quyền quyết định sử dụng, thay đổi lãnh thổ phù hợp với pháp luật và lợi ích của cộng đồng dân cư sống trên lãnh thổ đó.

II – BIÊN GIỚI QUỐC GIA

1. Sự hình thành biên giới quốc gia Việt Nam

Cùng với việc hình thành và mở rộng lãnh thổ, biên giới quốc gia Việt Nam dần dần cũng hoàn thiện.

Tuyến biên giới đất liền : Biên giới Việt Nam – Trung Quốc dài 1449,566km đã được hai nước kí kết Hiệp ước biên giới quốc gia trên đất liền, đã hoàn thành việc phân giới cắm mốc và kí Hiệp định quy chế quản lí biên giới. Biên giới Việt Nam – Lào dài 2340km được hoạch định và phân giới cắm mốc theo Hiệp ước hoạch định biên giới ngày 18/7/1977, hiện nay hai nước thoả thuận tôn tạo, tăng dày hệ thống mốc quốc giới. Biên giới Việt Nam – Campuchia dài 1137km, được hoạch định theo Hiệp ước ngày 27/2/1985, Hiệp ước bổ sung ngày 10/10/2005 và hai nước thoả thuận tiến hành phân giới cắm mốc.

Tuyến biển đảo Việt Nam đã xác định được 12 điểm để xác định đường cơ sở dùng để tính chiều rộng lãnh hải theo tuyên bố ngày 12/11/1982 của Chính phủ nước Cộng hoà xã hội chủ nghĩa Việt Nam (từ điểm 0 đến A11). Đã đàm phán với Trung Quốc kí kết Hiệp định phân định Vịnh Bắc Bộ ngày 25/12/2000. Ngày 7/7/1982, Việt Nam đã kí kết với Campuchia thiết lập vùng nước lịch sử giữa hai nước. Đồng thời đã kí các hiệp định phân định biển với Thái Lan, Indônêxia. Như vậy, Việt Nam còn phải giải quyết phân định biển với Trung Quốc trên biển Đông và chủ quyền đối với hai quần đảo Hoàng Sa và Trường Sa ; với Campuchia về biên giới trên biển ; với Malaixia về công lãn vùng đặc quyền kinh tế và thêm lục địa ; với Philipin về tranh chấp trên quần đảo Trường Sa. Sau khi giải quyết xong những vấn đề trên, Việt Nam mới có thể xác định chính xác, đầy đủ biên giới quốc gia trên biển và các ranh giới vùng đặc quyền kinh tế và thêm lục địa của Việt Nam.

2. Khái niệm biên giới quốc gia

a) *Khái niệm*

Các nước trên thế giới đều xây dựng khái niệm biên giới quốc gia và chính thức ghi nhận trong một đạo luật về biên giới. Các khái niệm tuy khác nhau nhưng nhìn chung đều thể hiện hai dấu hiệu đặc trưng.

– Một là, biên giới quốc gia là giới hạn lãnh thổ của một quốc gia.

– Hai là, biên giới quốc gia xác định chủ quyền hoàn toàn và tuyệt đối của quốc gia đối với lãnh thổ (vùng đất, vùng nước, vùng trời, lòng đất).

Kế thừa kinh nghiệm lập pháp của các nước trên thế giới, Điều 1 Luật Biên giới quốc gia của nước Cộng hoà xã hội chủ nghĩa Việt Nam quy định biên giới quốc gia như sau : “*Biên giới quốc gia của nước Cộng hoà xã hội chủ nghĩa Việt Nam là đường và mặt thẳng đứng theo đường đó để xác định giới hạn lãnh thổ đất liền, các đảo, các quần đảo trong đó có quần đảo Hoàng Sa và Trường Sa, vùng biển, lòng đất, vùng trời của nước Cộng hoà xã hội chủ nghĩa Việt Nam*”.

b) *Các bộ phận cấu thành biên giới quốc gia*

Biên giới quốc gia được cấu thành bởi đường biên giới quốc gia trên đất liền và đường biên giới quốc gia trên biển. Đồng thời có mặt thẳng đứng đi qua đường đó xác định giới hạn lòng đất và vùng trời của quốc gia. Như vậy, có thể hiểu biên giới quốc gia gồm 4 bộ phận cấu thành là : biên giới trên đất liền, biên giới trên biển, biên giới lòng đất và biên giới trên không.

– Biên giới quốc gia trên đất liền :

Biên giới quốc gia trên đất liền là biên giới phân chia chủ quyền lãnh thổ đất liền của một quốc gia với quốc gia khác. Nó được hoạch định và phân giới cắm mốc thông qua đàm phán thương lượng với các nước có chung biên giới.

– Biên giới quốc gia trên biển :

Biên giới quốc gia trên biển có thể có hai phần :

+ Một phần là đường phân định nội thủy, lãnh hải giữa các nước có bờ biển tiếp liền hay đối diện nhau. Đường này được xác định bởi điều ước giữa các nước hữu quan.

+ Một phần là đường ranh giới phía ngoài của lãnh hải để phân cách với các vùng biển và thềm lục địa thuộc quyền chủ quyền và quyền tài phán của quốc gia ven biển ; đường này do Luật của quốc gia ven biển quy định.

– Biên giới lòng đất của quốc gia :

Biên giới lòng đất của quốc gia là biên giới được xác định bằng mặt thẳng đứng đi qua đường biên giới quốc gia trên đất liền, trên biển xuống lòng đất, độ sâu tới tâm Trái Đất.

– Biên giới trên không :

Là biên giới vùng trời của quốc gia, gồm hai phần :

+ Phần thứ nhất, là biên giới bên sườn được xác định bằng mặt thẳng đứng đi qua đường biên giới quốc gia trên đất liền và trên biển của quốc gia lên không trung.

+ Phần thứ hai, là phần biên giới trên cao để phân định ranh giới vùng trời thuộc chủ quyền hoàn toàn và riêng biệt của quốc gia và khoảng không gian vũ trụ phía trên. Cho đến nay, Luật Quốc tế vẫn chưa có quy định thống nhất về độ cao của vùng trời. Trong thực tiễn, điều này tùy thuộc vào tuyên bố của từng nước. Việt Nam không xác định giới hạn độ cao biên giới phía trên của khoảng không gian.

3. Xác định biên giới quốc gia Việt Nam

a) Nguyên tắc cơ bản xác định biên giới quốc gia

– Biên giới quốc gia được xác định bằng điều ước quốc tế mà Việt Nam kí kết, gia nhập, hoặc do pháp luật Việt Nam quy định.

– Các nước trên thế giới cũng như Việt Nam đều tiến hành xác định biên giới bằng hai cách cơ bản :

+ Thứ nhất, các nước có chung biên giới và ranh giới trên biển (nếu có) thương lượng để giải quyết vấn đề xác định biên giới quốc gia. Các hình thức cơ bản mà quốc gia thường dùng đó là : Đàm phán trực tiếp để đi đến kí kết Hiệp ước hoạch định biên giới hoặc sử dụng một cơ quan tài phán hay trọng tài quốc tế để phán quyết việc giải quyết vấn đề biên giới, lãnh thổ.

+ Thứ hai, đối với biên giới giáp với các vùng biển thuộc quyền chủ quyền và quyền tài phán quốc gia, Nhà nước tự quy định biên giới trên biển phù hợp với các quy định trong Công ước của Liên hợp quốc về Luật Biển năm 1982.

– Ở Việt Nam, mọi kí kết hoặc gia nhập điều ước quốc tế về biên giới của Chính phủ phải được Quốc hội phê chuẩn thì điều ước quốc tế ấy mới có hiệu lực đối với Việt Nam.

b) Cách xác định biên giới quốc gia

Mỗi loại biên giới quốc gia được xác định theo các cách khác nhau :

– Xác định biên giới quốc gia trên đất liền : Biên giới quốc gia trên đất liền được hoạch định và đánh dấu trên thực địa bằng hệ thống mốc quốc giới.

+ Nguyên tắc chung hoạch định biên giới quốc gia trên đất liền bao gồm :

* Biên giới quốc gia trên đất liền được xác định theo các điểm (toạ độ, điểm cao), đường (đường thẳng, đường sống núi, đường cái, đường mòn), vật chuẩn (cù lao, bãi bồi).

* Biên giới quốc gia trên sông, suối được xác định :

Trên sông mà tàu thuyền đi lại được, biên giới được xác định theo giữa lạch của sông hoặc lạch chính của sông.

Trên sông, suối mà tàu thuyền không đi lại được thì biên giới theo giữa sông, suối đó. Trường hợp sông, suối đổi dòng thì biên giới vẫn giữ nguyên.

Biên giới trên cầu bắc qua sông, suối được xác định chính giữa cầu, không kể biên giới dưới sông, suối như thế nào.

+ Khi biên giới đã được xác định, cần có các biện pháp và phương pháp cố định biên giới đó, nghĩa là giữ cho biên giới luôn ở vị trí đã xác định, làm cho tất cả mọi người có thể nhận biết rõ ràng, tạo điều kiện thuận lợi cho công tác bảo vệ, duy trì kiểm soát việc chấp hành các luật lệ và quy định về biên giới. Thông thường các nước trên thế giới sử dụng ba phương pháp để cố định đường biên giới quốc gia :

* Dùng tài liệu ghi lại đường biên giới : Mô tả đường biên giới trong hiệp ước biên giới và nghị định thư phân giới cắm mốc ; mô tả bằng hình ảnh,...

* Đặt mốc quốc giới : Các nước có chung biên giới theo thoả thuận về số lượng, hình dáng, kích thước, chất liệu, mốc chính, mốc phụ ; phương pháp đặt mốc (trực tiếp hay mốc gián tiếp), cách đánh số hiệu, màu sắc,...

* Dùng đường phát quang : Nếu hai nước cùng phát quang thì biên giới là đường chính giữa đường phát quang ấy.

Ở Việt Nam hiện nay mới dùng hai phương pháp : Dùng tài liệu ghi lại đường biên giới và đặt mốc quốc giới. Chúng ta chưa có điều kiện làm đường phát quang vì địa hình rừng núi phức tạp, khí hậu nhiệt đới nên rừng cây rậm rạp khó có thể làm đường phát quang được.

Như vậy, việc xác định biên giới quốc gia trên đất liền thực hiện theo ba giai đoạn là : Hoạch định biên giới bằng điều ước quốc tế ; phân giới trên thực địa (xác định đường biên giới) ; cắm mốc quốc giới để cố định đường biên giới.

– Xác định biên giới quốc gia trên biển :

Biên giới quốc gia trên biển được hoạch định và đánh dấu bằng các toạ độ trên hải đồ, là ranh giới phía ngoài lãnh hải của đất liền, lãnh hải của đảo, lãnh hải của quần đảo Việt Nam được xác định bằng pháp luật Việt Nam phù hợp với Công ước năm 1982 và các điều ước quốc tế giữa Cộng hoà xã hội chủ nghĩa Việt Nam với các quốc gia hữu quan. Nếu các vùng biển Việt Nam có vùng chồng lấn với các nước hữu quan thì phải thông qua đàm phán để xác định bằng điều ước quốc tế. Chủ quyền của Việt Nam phía trong đường biên giới trên biển là chủ quyền hoàn toàn đầy đủ như trên đất liền, trừ quyền đi qua không gây hại trong lãnh hải. Còn ranh giới phía ngoài vùng tiếp giáp lãnh hải, vùng đặc quyền kinh tế và thềm lục địa chỉ xác định quyền chủ quyền và quyền tài phán của nước Cộng hoà xã hội chủ nghĩa Việt Nam theo Công ước 1982.

– Xác định biên giới quốc gia trong lòng đất :

Biên giới quốc gia trong lòng đất là mặt thẳng đứng từ biên giới quốc gia trên đất liền và biên giới quốc gia trên biển xuống lòng đất.

Mặt thẳng đứng từ ranh giới phía ngoài vùng đặc quyền kinh tế, thềm lục địa xuống lòng đất xác định quyền chủ quyền, quyền tài phán của Cộng hoà xã hội chủ nghĩa Việt Nam theo Công ước Liên hợp quốc về Luật Biển năm 1982 và các điều ước giữa Việt Nam và các quốc gia hữu quan.

Như vậy, biên giới trong lòng đất theo Luật Biên giới quốc gia được mặc nhiên thừa nhận. Ranh giới trong lòng đất của vùng đặc quyền kinh tế và thềm lục địa, nước ta chỉ có quyền chủ quyền và quyền tài phán quốc gia.

– Xác định biên giới quốc gia trên không :

Biên giới quốc gia trên không là mặt thẳng đứng từ biên giới quốc gia trên đất liền và biên giới quốc gia trên biển lên vùng trời.

Biên giới quốc gia trên không xác định chủ quyền hoàn toàn và riêng biệt khoảng không gian bao trùm trên lãnh thổ, do quốc gia tự xác định và các nước mặc nhiên thừa nhận. Tuyên bố của Chính phủ nước Cộng hoà xã hội chủ nghĩa Việt Nam về vùng trời Việt Nam ngày 5/6/1984 xác định : "Vùng trời của nước Cộng hoà xã hội chủ nghĩa Việt Nam là không gian ở trên đất liền, nội thuỷ, lãnh hải và các đảo của Việt Nam và thuộc chủ quyền hoàn toàn và riêng biệt của nước Cộng hoà xã hội chủ nghĩa Việt Nam".

III – BẢO VỆ BIÊN GIỚI QUỐC GIA NƯỚC CỘNG HÒA XÃ HỘI CHỦ NGHĨA VIỆT NAM

1. Một số quan điểm của Đảng và Nhà nước Cộng hoà xã hội chủ nghĩa Việt Nam về bảo vệ biên giới quốc gia

a) Biên giới quốc gia nước Cộng hoà xã hội chủ nghĩa Việt Nam là thiêng liêng, bất khả xâm phạm

Trải qua hàng ngàn năm lịch sử, biết bao thế hệ người Việt Nam đã đem công sức, mồ hôi và máu xương của mình để giữ gìn độc lập và xây dựng giang sơn. Cách mạng tháng Tám thắng lợi, ngày 2 tháng 9 năm 1945, trên Quảng trường Ba Đình, trong bản Tuyên ngôn độc lập khai sinh ra nước Việt Nam dân chủ cộng hoà, Chủ tịch Hồ Chí Minh đã viết : "... *Toàn thể dân tộc Việt Nam quyết đem tất cả tinh thần và lực lượng, tính mạng và của cải để giữ vững quyền tự do, độc lập ấy*".

Như vậy, Đảng và Nhà nước ta luôn coi trọng độc lập chủ quyền và sự toàn vẹn lãnh thổ, biên giới quốc gia, đồng thời xác định bảo vệ biên giới quốc gia gắn liền với bảo vệ lãnh thổ, bảo vệ Tổ quốc Việt Nam xã hội chủ nghĩa. Đó là nhiệm vụ thiêng liêng của toàn Đảng, toàn dân, toàn quân nhằm bảo vệ không gian sinh tồn của cả dân tộc.

b) Xây dựng, quản lí, bảo vệ biên giới quốc gia là nhiệm vụ của Nhà nước và là trách nhiệm của toàn Đảng, toàn dân, toàn quân

Xây dựng, quản lí, bảo vệ biên giới quốc gia có ý nghĩa đặc biệt quan trọng đối với sự toàn vẹn lãnh thổ, chủ quyền quốc gia, góp phần giữ vững sự ổn định chính trị, phát triển kinh tế – xã hội, tăng cường quốc phòng, an ninh của đất nước. Vì vậy, xây dựng, quản lí, bảo vệ biên giới quốc gia là trách nhiệm của Đảng, Nhà nước, của toàn dân, toàn quân, trước hết là chính quyền, nhân dân khu vực biên giới và các lực lượng vũ trang nhân dân, trong đó Bộ đội Biên phòng làm nòng cốt, chuyên trách trong quản lí, bảo vệ biên giới quốc gia.

c) Bảo vệ biên giới quốc gia phải dựa vào dân, trực tiếp là đồng bào các dân tộc ở biên giới

Nước ta có biên giới quốc gia dài, đi qua địa hình phức tạp, hiểm trở, có vùng biển rộng, lực lượng chuyên trách quản lí biên giới quốc gia không thể bố trí khép kín trên các tuyến biên giới, vùng biển. Vì vậy, quản lí, bảo vệ biên giới phải dựa vào dân, mà trực tiếp là đồng bào các dân tộc ở khu vực biên giới. Đây chính là lực lượng tại chỗ rất quan trọng góp phần thực hiện nhiệm vụ quản lí, bảo vệ biên giới quốc gia.

d) Xây dựng biên giới hoà bình, hữu nghị ; giải quyết các vấn đề về biên giới quốc gia bằng biện pháp hoà bình

Xây dựng biên giới hoà bình, hữu nghị, ổn định, hợp tác cùng phát triển với các nước có liên quan vừa là mong muốn, vừa là chủ trương nhất quán của Đảng và Nhà nước ta : Giữ vững chủ quyền và toàn vẹn lãnh thổ, biên giới của Tổ quốc ; đồng thời tôn trọng chủ quyền của các nước láng giềng, xây dựng biên giới hữu nghị thân thiện với các nước láng giềng.

Mọi bất đồng trong quan hệ biên giới, Đảng và Nhà nước ta chủ trương đàm phán thương lượng giữa các nước hữu quan trên cơ sở bình đẳng, tôn trọng độc lập, chủ quyền và lợi ích chính đáng của nhau, phù hợp với luật pháp và thực tiễn quốc tế.

e) Xây dựng lực lượng vũ trang chuyên trách, nòng cốt để quản lí, bảo vệ biên giới quốc gia

Kế thừa kinh nghiệm quản lí, bảo vệ biên giới quốc gia của ông cha ta, trên cơ sở tổng kết thực tiễn quản lí, bảo vệ biên giới Việt Nam từ năm 1945 đến nay, Đảng và Nhà nước ta đã khẳng định Bộ đội Biên phòng là lực lượng vũ trang nhân dân của Đảng, của Nhà nước làm nòng cốt, chuyên trách, quản lí, bảo vệ chủ quyền, toàn vẹn lãnh thổ, an ninh trật tự biên giới quốc gia. Vì vậy, Nhà nước xây dựng Bộ đội Biên phòng cách mạng, chính quy, tinh nhuệ, từng bước hiện đại, vững mạnh về chính trị, giỏi về chuyên môn, nghiệp vụ.

2. Nội dung cơ bản xây dựng và quản lí, bảo vệ biên giới quốc gia nước Cộng hoà xã hội chủ nghĩa Việt Nam

a) Vị trí, ý nghĩa của việc xây dựng và quản lí, bảo vệ biên giới quốc gia

Biên giới là bờ cõi, là tuyến đầu của Tổ quốc và là cửa ngõ để giao lưu giữa các quốc gia. Khu vực biên giới là địa bàn chiến lược về quốc phòng, an ninh của mỗi quốc gia.

Xuất phát từ vị trí, đặc điểm của biên giới quốc gia nên việc xây dựng, quản lí, bảo vệ biên giới quốc gia có ý nghĩa vô cùng quan trọng về chính trị, kinh tế – xã hội, an ninh, quốc phòng và đối ngoại.

Xây dựng khu vực biên giới có quan hệ chặt chẽ với quản lí, bảo vệ biên giới. Chỉ có xây dựng biên giới, khu vực biên giới vững mạnh mới tạo điều kiện, cơ sở cho quản lí, bảo vệ biên giới quốc gia ; giữ vững ổn định bên trong, ngăn ngừa hoạt động xâm nhập, phá hoại từ bên ngoài, tăng cường đoàn kết hữu nghị với các nước láng giềng, tạo môi trường thuận lợi cho xây dựng, phát triển đất nước và bảo vệ Tổ quốc.

b) Nội dung, biện pháp xây dựng và quản lí, bảo vệ biên giới quốc gia

– Xây dựng và từng bước hoàn thiện hệ thống pháp luật về quản lí, bảo vệ biên giới quốc gia :

Xây dựng nhà nước pháp quyền, quản lí xã hội bằng pháp luật, tăng cường pháp chế xã hội chủ nghĩa là một trong những nguyên tắc cơ bản trong cải cách hệ thống chính trị ở nước ta hiện nay. Do vậy, để nâng cao hiệu lực và hiệu quả quản lí, bảo vệ biên giới quốc gia, trước hết phải hoàn thiện hệ thống pháp luật về biên giới, lãnh thổ.

– Quản lí, bảo vệ đường biên giới quốc gia, hệ thống dấu hiệu mốc giới ; đấu tranh ngăn chặn các hành vi xâm phạm lãnh thổ, biên giới, vượt biên, vượt biển và các vi phạm khác xảy ra ở khu vực biên giới :

Biên giới quốc gia, hệ thống mốc quốc giới, công trình biên giới phải được giữ gìn, quản lí, bảo vệ nghiêm ngặt.

Mục đích của quản lí bảo vệ biên giới quốc gia là giữ gìn sự nguyên vẹn hệ thống mốc quốc giới, đảm bảo cho đường biên giới không bị thay đổi ; đồng thời đấu tranh với các hành động làm thay đổi đường biên giới quốc gia, tùy tiện qua lại biên giới, các hành vi vi phạm và tội phạm qua lại biên giới.

– Xây dựng khu vực biên giới vững mạnh toàn diện :

Để quản lí, bảo vệ tốt biên giới quốc gia phải xây dựng khu vực biên giới vững mạnh về mọi mặt.

+ Về chính trị : Phải xây dựng được "thế trận lòng dân" vững chắc ; xây dựng được hệ thống chính trị cơ sở vững mạnh ; đảm bảo cho sự đoàn kết thống nhất trong toàn xã hội. Xây dựng tổ chức Đảng, chính quyền, đoàn thể nhân dân trong sạch, vững mạnh, gắn bó mật thiết với nhân dân các dân tộc vùng biên giới. Tạo ra "vùng đệm" vững mạnh có khả năng bảo vệ vững chắc chủ quyền an ninh biên giới quốc gia.

+ Về kinh tế – xã hội : Có chiến lược, quy hoạch, kế hoạch, biện pháp phát triển kinh tế – xã hội để nâng cao đời sống vật chất, tinh thần cho nhân dân, đồng thời xây dựng tiềm lực tại chỗ phục vụ yêu cầu quản lí, bảo vệ biên giới.

+ Về quốc phòng, an ninh : Có chiến lược xây dựng kinh tế – xã hội gắn với củng cố quốc phòng, an ninh để giữ gìn an ninh chính trị, trật tự an toàn xã hội ở khu vực biên giới, bảo vệ chủ quyền lãnh thổ, biên giới quốc gia.

– Xây dựng nền biên phòng toàn dân và thế trận biên phòng toàn dân vững mạnh để quản lí, bảo vệ biên giới quốc gia :

Xây dựng nền biên phòng toàn dân và thế trận biên phòng toàn dân vững mạnh là vấn đề chiến lược, có ý nghĩa quan trọng trong quản lí, bảo vệ biên giới quốc gia trước mắt cũng như lâu dài.

Nước ta có đường biên giới đất liền dài 4.510km, bờ biển lục địa dài 3.260km, vùng biển thuộc chủ quyền và quyền chủ quyền rộng hơn 3 lần vùng đất, do vậy, ta phải xây dựng nền Biên phòng toàn dân, thế trận Biên phòng toàn dân để huy động sức mạnh của cả nước, mà chủ yếu là ở khu vực biên giới để bảo vệ vững chắc chủ quyền, toàn vẹn lãnh thổ, biên giới quốc gia.

– Vận động quần chúng nhân dân ở khu vực biên giới tham gia tự quản đường biên, mốc quốc giới ; bảo vệ an ninh trật tự khu vực biên giới, biển, đảo của Tổ quốc :

Vận động quần chúng tham gia quản lí, bảo vệ hệ thống dấu hiệu đường biên, mốc quốc giới và tham gia giữ gìn an ninh trật tự khu vực biên giới, vùng biển, đảo, cần hướng vào các nội dung sau đây :

+ Tuyên truyền, giáo dục cho quần chúng nắm vững đường lối, chính sách của Đảng, pháp luật của Nhà nước, đặc biệt là văn bản pháp luật về biên giới. Giáo dục ý thức về độc lập dân tộc, tinh thần yêu nước, truyền thống của dân tộc và ý thức cảnh giác cách mạng,...

+ Hướng dẫn cho quần chúng nắm chắc vị trí, dấu hiệu đường biên, mốc quốc giới ; biết cách phát hiện, báo tin cho bộ đội biên phòng, chính quyền địa phương, cơ quan tổ chức khi dấu hiệu đường biên giới và mốc quốc giới bị thay đổi, bị mất, bị phá hoại,...

+ Tổ chức cho quần chúng học tập cách thức đấu tranh chống lấn chiếm biên giới, đấu tranh với các hành vi vi phạm và tội phạm. Huy động quần chúng tham gia đấu tranh bảo vệ sự toàn vẹn lãnh thổ, biên giới quốc gia khi cần thiết. Tích cực giúp đỡ lực lượng nòng cốt, chuyên trách về tinh thần, vật chất để hoàn thành nhiệm vụ quản lí, bảo vệ biên giới quốc gia.

+ Tổ chức cho các xã, bản biên giới cam kết tự quản đoạn biên giới, mốc quốc giới thuộc đất đai của xã, bản mình ; có ý thức quản lí, bảo vệ đường biên, mốc quốc giới như giữ gìn ranh giới ruộng đất, núi rừng của xã, bản mình.

c) Trách nhiệm của công dân

Hiến pháp nước Cộng hòa xã hội chủ nghĩa Việt Nam năm 1992 quy định : *"Bảo vệ Tổ quốc Việt Nam xã hội chủ nghĩa, giữ vững an ninh quốc gia là sự nghiệp của toàn dân, ... công dân phải làm đầy đủ nhiệm vụ quốc phòng an ninh do pháp luật quy định"*. Bảo vệ Tổ quốc là nghĩa vụ thiêng liêng và cao quý của mọi công dân, công dân phải làm đầy đủ nghĩa vụ quân sự và tham gia xây dựng nền quốc phòng toàn dân.

Điều 10, Luật Biên giới Việt Nam xác định : *"Xây dựng, quản lí, bảo vệ biên giới quốc gia, khu vực biên giới là sự nghiệp của toàn dân do Nhà nước*

thống nhất quản lí". Mọi công dân Việt Nam có trách nhiệm và nghĩa vụ bảo vệ biên giới quốc gia của nước Cộng hoà xã hội chủ nghĩa Việt Nam, xây dựng khu vực biên giới, giữ gìn an ninh, trật tự an toàn xã hội ở khu vực biên giới. Để thực hiện trách nhiệm của mình, trước hết công dân phải nhận thức rõ nghĩa vụ, trách nhiệm bảo vệ chủ quyền lãnh thổ, biên giới quốc gia ; chấp hành nghiêm Hiến pháp, Pháp luật của Nhà nước, trước hết là thực hiện nghiêm Luật Quốc phòng, Luật Nghĩa vụ quân sự, Luật Biên giới ; tuyệt đối trung thành với Tổ Quốc, làm tròn nghĩa vụ quân sự, thực hiện nghiêm các nhiệm vụ quân sự, quốc phòng, sẵn sàng nhận và hoàn thành các nhiệm vụ được giao ; cảnh giác với mọi âm mưu phá hoại của các thế lực thù địch.

Học sinh phải ra sức học tập, không ngừng nâng cao trình độ nhận thức về mọi mặt, hiểu biết sâu sắc về truyền thống dựng nước, giữ nước của dân tộc, truyền thống đấu tranh cách mạng của nhân dân ta dưới sự lãnh đạo của Đảng Cộng sản Việt Nam. Trên cơ sở đó, xây dựng, củng cố lòng yêu nước, lòng tự hào dân tộc, ý chí tự lập tự cường, nâng cao ý thức bảo vệ Tổ quốc. Tích cực học tập kiến thức quốc phòng – an ninh, sẵn sàng nhận và hoàn thành các nhiệm vụ quốc phòng, an ninh khi Nhà nước và người có thẩm quyền huy động, động viên. Tích cực tham gia các phong trào của Đoàn thanh niên cộng sản Hồ Chí Minh, phong trào mùa hè xanh, phong trào thanh niên tình nguyện hướng về vùng sâu, vùng xa, biên giới hải đảo.

CÂU HỎI ÔN TẬP

1. Trình bày khái niệm lãnh thổ quốc gia, các bộ phận cấu thành lãnh thổ quốc gia.
2. Khái niệm và nội dung chủ quyền lãnh thổ quốc gia.
3. Trình bày khái niệm, các bộ phận cấu thành, nguyên tắc và cách xác định biên giới quốc gia.
4. Các quan điểm của Đảng và Nhà nước Cộng hoà xã hội chủ nghĩa Việt Nam về bảo vệ biên giới quốc gia.
5. Nội dung cơ bản xây dựng và quản lí, bảo vệ biên giới quốc gia nước Cộng hoà xã hội chủ nghĩa Việt Nam.
6. Trách nhiệm của công dân trong xây dựng và quản lí, bảo vệ biên giới quốc gia.

Giới thiệu súng tiểu liên AK và súng trường CKC

- Nhận biết được súng tiểu liên AK và súng trường CKC ; biết tính năng, cấu tạo, nguyên lí chuyển động và nguyên tắc tháo, lắp thông thường.
- Biết thực hành tháo, lắp thông thường súng tiểu liên AK hoặc súng trường CKC.
- Yêu quý, giữ gìn, bảo quản và sử dụng an toàn vũ khí được trang bị.

Súng tiểu liên AK và súng trường CKC là loại súng tự động và bán tự động loại nhỏ, được trang bị cho cá nhân để tiêu diệt sinh lực địch ở cự li ngắn. Nắm được tính năng, cấu tạo của súng là cơ sở để tập bắn và học tập các nội dung về kiến thức, kĩ năng quân sự.

I – SÚNG TIỂU LIÊN AK



Mikhail Timofeevich
Kalashnikov



Hình 4-1. Súng tiểu liên AK
a) AK ; b) AKM ; c) AKMS

Súng tiểu liên AK cỡ 7,62mm do Mikhail Timofeevich Kalashnikov – người Liên bang Nga thiết kế. AK là chữ đầu của hai từ : Avtomat Kalashnikova. Mẫu phổ biến hiện nay là AK-47 (thiết kế năm 1947).

Súng tiểu liên AK cải tiến có 2 loại : AKM có lắp thêm bộ phận giảm nảy ở đầu nòng súng và có lẫy giảm tốc ; AKMS là loại báng gấp (bằng sắt). Một số nước cũng dựa theo các kiểu trên để sản xuất.

1. Tác dụng, tính năng chiến đấu

– Súng tiểu liên AK là loại súng tự động nạp đạn theo nguyên lí trích khí thuốc qua thành nòng, bắn được cả liên thanh và phát một (chủ yếu bắn liên thanh). Súng trang bị cho từng người sử dụng, dùng hoả lực để tiêu diệt sinh lực địch, súng có lê để đánh gần (giáp lá cà).

– Súng tiểu liên AK sử dụng đạn kiểu 1943 do Liên bang Nga, hoặc đạn kiểu 1956 do Trung Quốc và một số nước sản xuất. Việt Nam gọi chung là đạn K56. Đạn K56 có các loại đầu đạn : Đầu đạn thường, đầu đạn vạch đường, đầu đạn xuyên cháy và đầu đạn cháy. Hộp tiếp đạn chứa được 30 viên.

– Tầm bắn ghi trên thước ngắm : 800m ; AK cải tiến : 1.000m.

– Tầm bắn hiệu quả : 400m ; hoả lực tập trung : 800m ; bắn máy bay, quân nhảy dù : 500m.

– Tầm bắn thẳng : Mục tiêu cao 0,5m : 350m ; mục tiêu cao 1,5m : 525m.

– Tốc độ đầu của đầu đạn : AK : 710m/s ; AK cải tiến : 715m/s.

– Tốc độ bắn : Lí thuyết : 600 phát/phút ; chiến đấu : 40 phát/phút khi bắn phát một, 100 phát/phút khi bắn liên thanh.

– Khối lượng của súng là 3,8kg ; AKM : 3,1kg ; AKMS : 3,3kg. Khi đủ đạn khối lượng tăng 0,5kg.

2. Cấu tạo của súng

Súng tiểu liên AK gồm 11 bộ phận chính (hình 4-2).

Đồng bộ của súng gồm : Dây súng, túi đựng hộp tiếp đạn, đầu để bắn đạn hơi, thông nòng, ống đựng phụ tùng và phụ tùng các loại.



Hình 4-2. Cấu tạo chính của súng tiểu liên AK

- | | |
|---|--|
| 1. Nòng súng. | 6. Bộ phận cò. |
| 2. Bộ phận ngắm (đầu ngắm (2a) và thước ngắm (2b)). | 7. Bộ phận đẩy về. |
| 3. Hộp khoá nòng (3a) và nắp hộp khoá nòng (3b). | 8. Ống dẫn thoi và ốp lót tay trên (8a) ;
ốp lót tay dưới (8b). |
| 4. Bộ khoá nòng và thoi đẩy. | 9. Báng súng và tay cầm. |
| 5. Khoá nòng. | 10. Hộp tiếp đạn. |
| | 11. Lê. |

a) Nòng súng

– Tác dụng : Nòng súng để định hướng bay ban đầu cho đầu đạn, làm bùng nổ và chịu áp lực của khí thuốc, làm cho đầu đạn có vận tốc ban đầu và tạo cho đầu đạn tự xoay trong quá trình vận động.

– Cấu tạo : Trong nòng súng có 4 rãnh xoắn, khoảng cách giữa hai đường xoắn là 7,62mm, đoạn cuối rộng hơn là buồng đạn ; khâu truyền khí thuốc, bên trong khâu truyền khí thuốc có lỗ trích khí thuốc, bên ngoài có khuy để mắc dây súng. Bên ngoài nòng súng có bộ đầu ngắm, bộ lắp lê, bộ thước ngắm, đầu nòng súng có ren đầu nòng (hình 4-3).

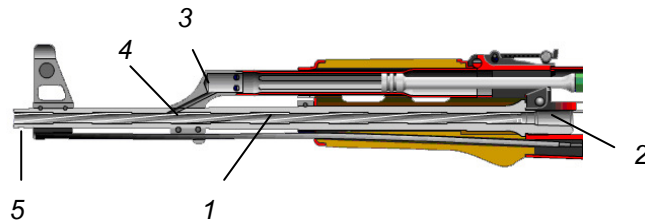

Hình 4-3. Nòng súng

1. Rãnh xoắn ; 2. Buồng đạn ; 3. Khâu truyền khí thuốc ;
4. Lỗ trích khí thuốc ; 5. Ren đầu nòng.

b) Bộ phận ngắm

– Tác dụng : Bộ phận ngắm để ngắm bắn vào các mục tiêu ở cự li khác nhau.

– Cấu tạo :

+ Đầu ngắm : Vành bảo vệ đầu ngắm, đầu ngắm, bộ di động và bộ đầu ngắm (hình 4-4).

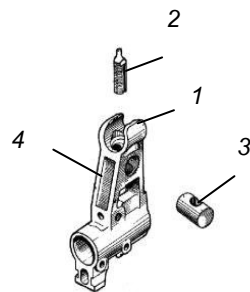

Hình 4-4. Đầu ngắm

1. Vành bảo vệ đầu ngắm ; 2. Đầu ngắm ;
3. Bộ di động ; 4. Bộ đầu ngắm.

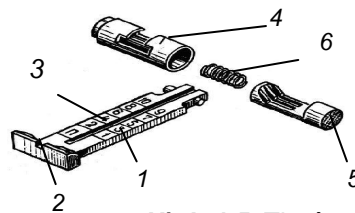

Hình 4-5. Thước ngắm

1. Thân thước ngắm ; 2. Khe ngắm ;
3. Vạch khắc ; 4. Cữ thước ngắm ; 5. Then hãm ;
6. Lò xo then hãm.

+ Thước ngắm : Bộ thước ngắm, thân thước ngắm. Thân thước ngắm bao gồm : khe ngắm, các vạch khắc ghi từ số 1 đến 8 ứng với cự li bắn từ 100m đến 800m (AK cải tiến từ 1 đến 10), vạch khắc chữ “Π” tương ứng với thước ngắm 3, cữ thước ngắm để lấy thước ngắm (hình 4-5).

c) Hộp khoá nòng và nắp hộp khoá nòng

– Hộp khoá nòng :

+ Tác dụng : Hộp khoá nòng để liên kết các bộ phận của súng, hướng cho bộ khoá nòng, khoá nòng chuyển động, bảo vệ các bộ phận bên trong hộp khoá nòng.

+ Cấu tạo : Ổ chứa tai khoá nòng, mấu hất vỏ đạn, gờ trượt, rãnh chứa đuôi bộ phận đẩy về, khuyết giữ nắp hộp khoá nòng, lỗ lắp cần định cách bắn, các lỗ lắp các trục (hình 4-6).

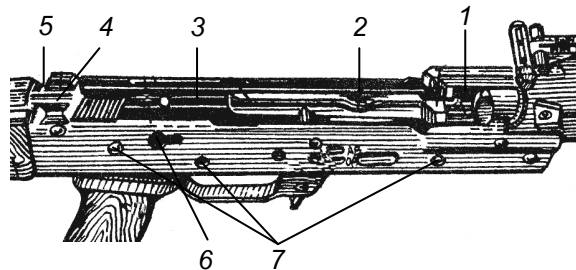
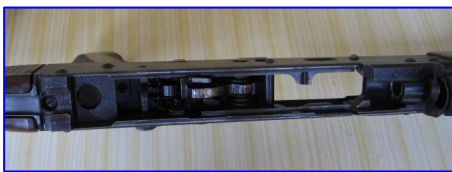

Hình 4-6. Hộp khoá nòng

1. Ổ chứa tai khoá nòng ; 2. Mấu hất vỏ đạn ; 3. Gờ trượt ;
4. Rãnh chứa đuôi bộ phận đẩy về ; 5. Khuyết giữ nắp hộp khoá nòng ;
6. Lỗ lắp cần định cách bắn ; 7. Các lỗ lắp các trục.

– Nắp hộp khoá nòng :

+ Tác dụng : Nắp hộp để bảo vệ các bộ phận chuyển động trong hộp khoá nòng.

+ Cấu tạo : Sống nắp hộp khoá nòng, cửa thoát vỏ đạn, lỗ chứa mấu giữ nắp hộp khoá nòng (đuôi cốt lò xo) (hình 4-7).

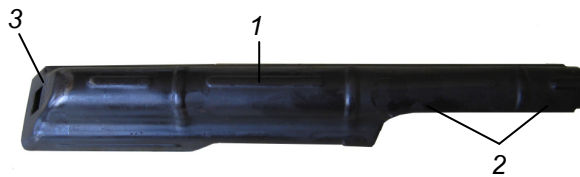

Hình 4-7. Nắp hộp khoá nòng

1. Sống nắp hộp khoá nòng ; 2. Cửa thoát vỏ đạn ;
3. Lỗ chứa mấu giữ nắp hộp khoá nòng (đuôi cốt lò xo).

d) Bộ khoá nòng và thoi đẩy

– Tác dụng : Bộ khoá nòng và thoi đẩy để làm cho khoá nòng và bộ phận cò chuyển động.

– Cấu tạo :

+ Bộ khoá nòng : Rãnh lượn, lỗ chứa đuôi khoá nòng, rãnh trượt, lỗ chứa đầu bộ phận đẩy về, mặt vát gương búa, tay kéo bộ khoá nòng.

+ Thoi đẩy : Mặt thoi, vành dẫn, rãnh cản khí thuốc (hình 4-8).

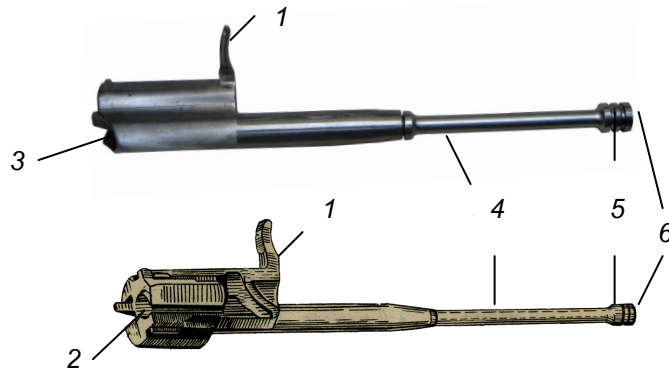

Hình 4-8. Bộ khoá nòng và thoi đẩy

1. Tay kéo bộ khoá nòng ; 2. Lỗ chứa đuôi khoá nòng ; 3. Lỗ chứa bộ phận đẩy về ;
4. Thoi đẩy ; 5. Rãnh cản khí thuốc ; 6. Mặt thoi đẩy.

e) Khoá nòng

– Tác dụng : Khoá nòng để đẩy đạn vào buồng đạn, khoá nòng súng làm đạn nổ, mở khoá kéo vỏ đạn ra ngoài.

– Cấu tạo : Ổ chứa đáy vỏ đạn, lỗ chứa kim hoả, mấu đóng mở, hai tai khoá, đuôi khoá nòng, kim hoả, móc đạn (hình 4-9).

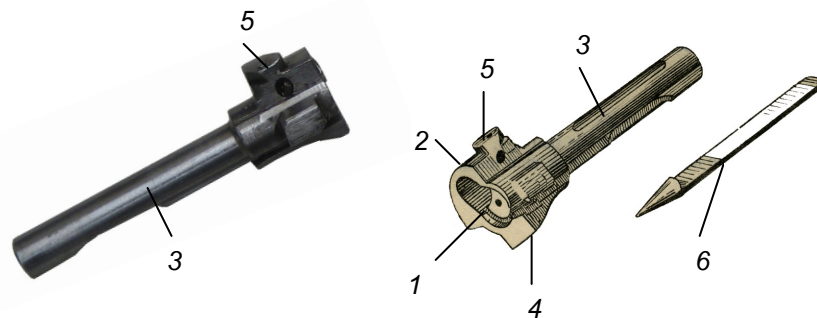

Hình 4-9. Khoá nòng

1. Ổ chứa đáy vỏ đạn ; 2. Đầu khoá nòng ; 3. Đuôi khoá nòng ; 4. Sống đẩy đạn ;
5. Tai khoá nòng ; 6. Kim hoả.

f) Bộ phận cò

– Tác dụng : Bộ phận cò để giữ búa ở thế gương, giải phóng búa khi bóp cò, để búa đập vào kim hoả làm đạn nổ, khoá an toàn, đề phòng nổ sớm.

– Cấu tạo : Búa, lò xo búa, lỗ lắp trục búa, ngòam giữ búa, tay cò, vành bảo vệ, lẫy phát mìn, cần định cách bắn và khoá an toàn (hình 4-10).

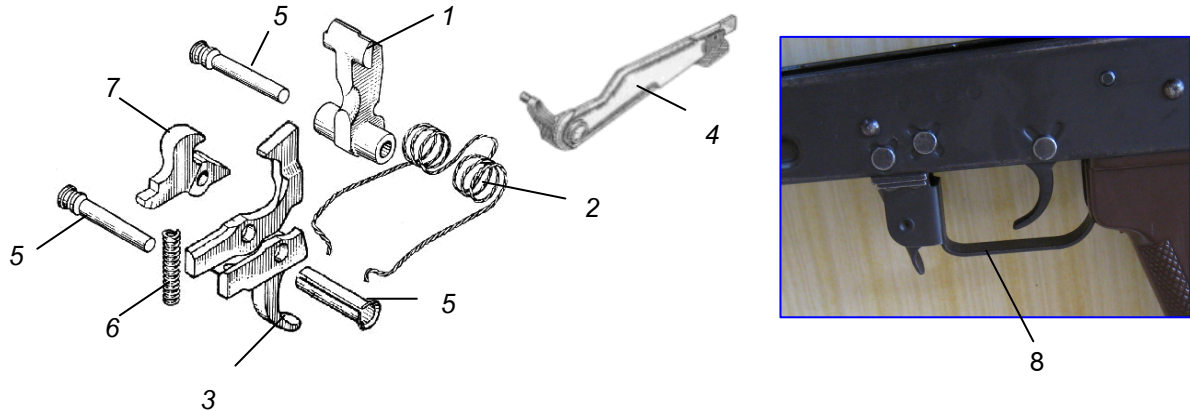

Hình 4-10. Bộ phận cò

1. Búa ; 2. Lò xo búa ; 3. Tay cò ; 4. Cần định cách bắn và khoá an toàn ;
5. Trục cò ; 6. Lò xo trục ; 7. Lẫy phát mìn ; 8. Vành bảo vệ.

g) Bộ phận đẩy về

– Tác dụng : Bộ phận đẩy về để đẩy bộ khoá nòng và khoá nòng về phía trước.

– Cấu tạo : Lò xo đẩy về, cốt lò xo và trụ hãm lò xo đồng thời là cốt di động, đuôi cốt lò xo có chân để lắp vào rãnh dọc trên hộp khoá nòng, vành hãm (hình 4-11).

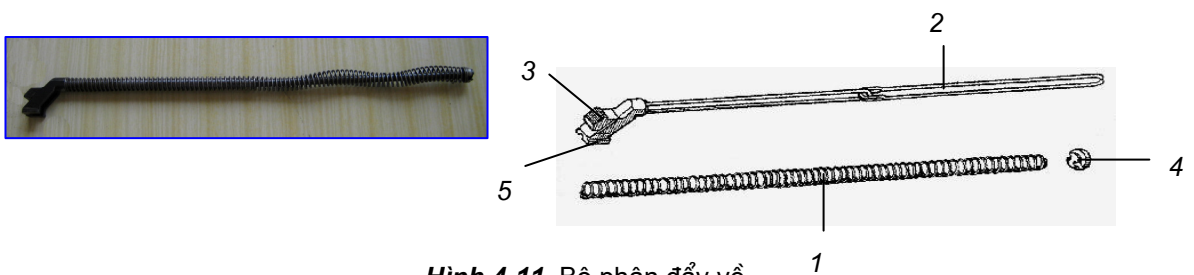

Hình 4-11. Bộ phận đẩy về

1. Lò xo ; 2. Cốt lò xo ; 3. Mấu giữ nắp hộp khoá nòng ;
4. Vành hãm ; 5. Chân đuôi cốt lò xo.

h) Ống dẫn thoi và ốp lót tay

– Tác dụng : Ống dẫn thoi để dẫn thoi chuyển động, ốp lót tay để giữ súng và bảo vệ tay không bị nóng khi bắn.

– Cấu tạo : Ống dẫn thoi bằng kim loại có lỗ thoát khí thước. Ốp lót tay bao gồm : ốp lót tay trên và ốp lót tay dưới, giữa có các khe tản nhiệt (hình 4-12).

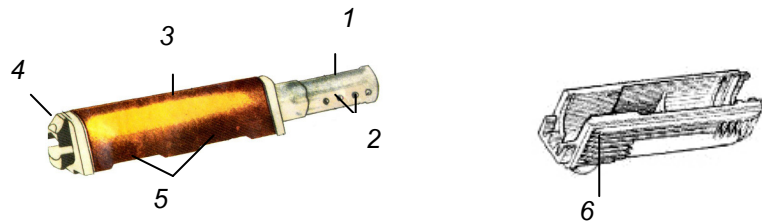

Hình 4-12. Ống dẫn thoi và ốp lót tay

1. Ống dẫn thoi ; 2. Lỗ thoát khí thuốc ; 3. Ốp lót tay trên ;
4. Khâu giữ ốp lót tay và ống dẫn thoi ; 5. Khe tản nhiệt ; 6. Ốp lót tay dưới.

i) Báng súng và tay cầm

– Tác dụng : Báng súng và tay cầm để tì súng vào vai, giữ súng khi tập luyện và khi bắn.

– Cấu tạo :

Báng súng có hai loại, loại báng gỗ và loại bằng sắt kiểu gập. Loại báng gỗ có ổ chứa ống đựng phụ tùng và khuy mắc dây súng. Loại báng sắt có thân báng, trục êcu, chốt hãm báng súng. Tay cầm có ốc vít (hình 4-13).

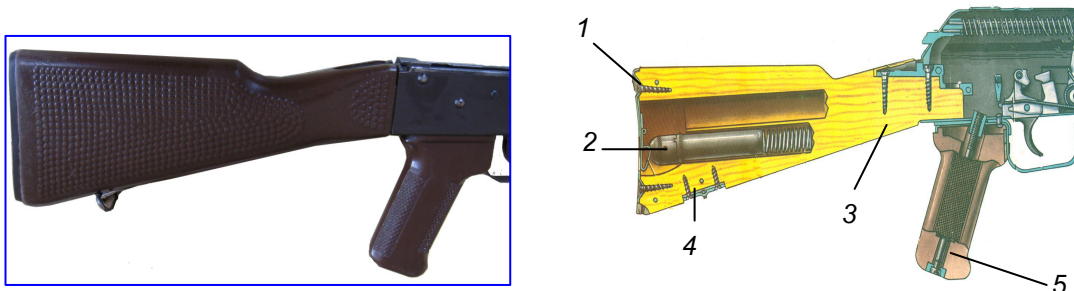

Hình 4-13. Báng súng và tay cầm

1. Đế báng súng ; 2. Ổ chứa ống đựng phụ tùng ; 3. Cổ báng súng ;
4. Khuy luồn dây súng ; 5. Tay cầm.

k) Hộp tiếp đạn

– Tác dụng : Hộp tiếp đạn để chứa đạn và tiếp đạn.

– Cấu tạo : Thân hộp tiếp đạn, mấu trước để mắc vào khuyết trên hộp khoá nòng, mấu sau, bàn nâng đạn, lỗ kiểm tra đạn, lò xo và đế lò xo, nắp đáy hộp tiếp đạn (hình 4-14).

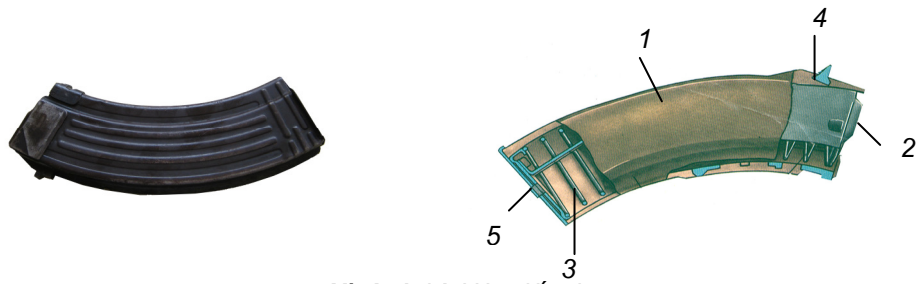

Hình 4-14. Hộp tiếp đạn

1. Thân hộp ; 2. Bàn nâng đạn ; 3. Lò xo hộp tiếp đạn ;
4. Lẫy giữ hộp tiếp đạn ; 5. Nắp đáy hộp tiếp đạn.

l) Lê

– Tác dụng : Lê để tiêu diệt địch ở cự li gần (đánh giáp lá cà).

– Cấu tạo : Lưỡi lê, cán lê và khâu lê.

Lưỡi lê có mũi nhọn để đâm, lưỡi dao, lưỡi cưa, lưỡi kéo (hình 4-15).

Ngoài ra súng còn có phụ tùng để tháo, lắp, sửa chữa súng (Phụ tùng gồm : Ống đựng, chổi lông, tổng chốt, đầu thông nòng, cái vặn vít,... (hình 4-16)). Thông nòng để lau chùi bảo quản nòng súng. Dây súng để mang, đeo, treo súng,...

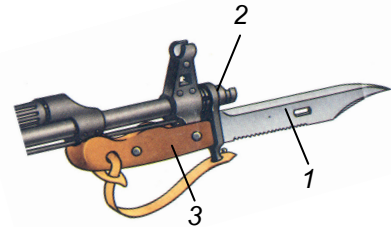

Hình 4-15. Lê

1. Lưỡi lê ; 2. Khâu lê ; 3. Cán lê.



Hình 4-16. Phụ tùng, thông nòng và dây súng

1. Phụ tùng ; 2. Thông nòng ; 3. Dây súng.

3. Cấu tạo đạn K56

Đạn K56 có bốn bộ phận chính :

1. Vỏ đạn.
2. Hạt lửa.

3. Thuốc phóng.

4. Đầu đạn.

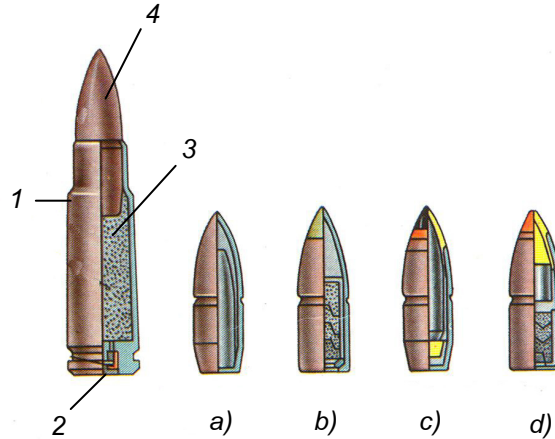

Hình 4-17. Đạn K56

1. Vỏ đạn ; 2. Hạt lửa ; 3. Thuốc phóng ; 4. Đầu đạn

a) Đầu đạn thường ; b) Đầu đạn vạch đường ; c) Đầu đạn xuyên cháy ; d) Đầu đạn cháy.

a) Vỏ đạn

– Tác dụng :

Vỏ đạn để liên kết các bộ phận của viên đạn ; chứa và bảo vệ thuốc phóng, hạt lửa ; bịt kín buồng đạn, không cho khí thuốc phụt ra sau khi bắn ; định vị khi nạp đạn vào buồng đạn.

– Cấu tạo : Vỏ đạn gồm thân để chứa thuốc phóng, cổ vỏ đạn, gờ đáy vỏ đạn. Đáy vỏ đạn có lỗ chứa hạt lửa và lỗ thông lửa. Vỏ đạn cấu tạo bằng thép mạ đồng (hình 4-17).

b) Hạt lửa (hình 4-17)

– Tác dụng : Hạt lửa để phát lửa đốt cháy thuốc phóng.

– Cấu tạo : Gồm vỏ và thuốc môi.

c) Thuốc phóng

– Tác dụng : Thuốc phóng để sinh ra áp lực khí thuốc đẩy đầu đạn chuyển động.

– Cấu tạo : Thuốc phóng là loại thuốc không khói với hình dáng là hạt nhỏ, từng phiến mỏng hoặc hình trụ.

d) Đầu đạn

– Tác dụng :

Đầu đạn để sát thương, tiêu diệt các mục tiêu, làm hư hỏng, đốt cháy hay phá huỷ các phương tiện chiến tranh ; bịt kín phía trước nòng súng không cho khí thuốc lọt ra ngoài.

– Các loại đầu đạn (hình 4-17 a, b, c, d) :

+ Đầu đạn thường.

+ Đầu đạn vạch đường.

+ Đầu đạn xuyên cháy.

+ Đầu đạn cháy.

4. Sơ lược chuyển động của súng khi bắn

– Gạt cần định cách bắn về vị trí bắn, kéo tay kéo bệ khoá nòng về sau.

– Thả tay kéo bệ khoá nòng, lò xo đẩy về bung ra đẩy bệ khoá nòng về trước. Mấu đẩy đạn đẩy viên đạn thứ nhất vào buồng đạn. Hai tai khoá khớp vào ổ chứa tai khoá thành thế đóng khoá.

Bóp cò, ngoài giữ búa rời khỏi tai búa, búa nhờ tác dụng của lò xo đập vào đuôi kim hoả, kim hoả chọc vào hạt lửa, hạt lửa phát lửa đốt cháy thuốc phóng, thuốc phóng cháy sinh ra áp lực đẩy đầu đạn chuyển động. Khi đầu đạn qua lỗ trích khí thuốc, một phần khí thuốc phụt qua lỗ truyền khí thuốc đẩy vào mặt thoi đẩy bệ khoá nòng lùi, mở khoá nòng. Khoá nòng lùi kéo theo vỏ đạn gặp mấu hất vỏ đạn, hất vỏ đạn ra ngoài, mấu gương búa đè búa ngả về sau, lò xo đẩy về bị ép lại. Khi bệ khoá nòng và khoá nòng lùi hết cỡ, lò xo đẩy về giãn ra đẩy bệ khoá nòng và khoá nòng về trước, đẩy viên đạn tiếp theo vào buồng đạn, đóng khoá nòng súng, tay vẫn bóp cò, ngoài giữ búa ở phía trước nên búa không bị giữ lại khi đầu lấy bảo hiểm rời khỏi khác đuôi búa, búa lại tiếp tục đập vào kim hoả làm đạn nổ. Cứ như vậy, mọi hoạt động được lặp lại cho đến khi hết đạn.

– Nếu còn đạn thả cò ra, ngoài giữ búa ngả về sau mắc vào tai búa giữ búa ở thế gương.

– Nếu cần định cách bắn về vị trí bắn phát một, thì khi bóp cò chỉ một viên đạn nổ, muốn bắn tiếp phải thả tay cò ra, rồi bóp cò, đạn tiếp tục nổ (hình 4-18).

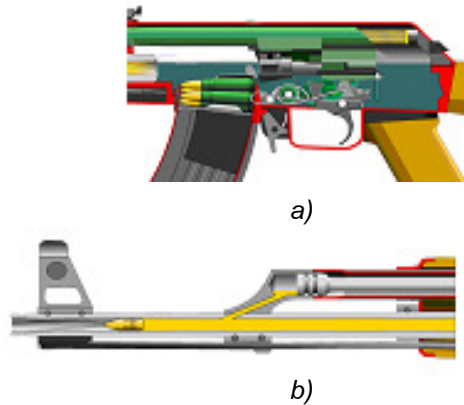

Hình 4-18. Chuyển động của súng khi bắn
 a) Mấu đẩy đạn đẩy viên đạn vào buồng đạn ;
 b) Đầu đạn chuyển động trong nòng súng.

5. Cách lắp và tháo đạn

a) Lắp đạn

Tay trái giữ hộp tiếp đạn, sống hộp tiếp đạn quay sang trái. Tay phải cầm viên đạn, đầu đạn quay sang phải, đặt viên đạn vào cửa tiếp đạn rồi ấn xuống, đáy vỏ đạn phải sát thành sau của hộp tiếp đạn. Lắp đủ 30 viên sẽ nhìn thấy đáy vỏ viên đạn ở lỗ kiểm tra (hình 4-19).



Hình 4-19. Lắp đạn vào hộp tiếp đạn.

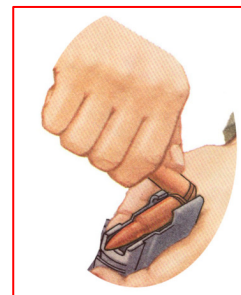

Hình 4-20. Tháo đạn ra khỏi hộp tiếp đạn.

b) Tháo đạn

Tay trái cầm hộp tiếp đạn, sống hộp tiếp đạn quay vào trong. Tay phải dùng đầu ngón tay cái hoặc viên đạn khác đẩy đáy vỏ đạn về trước, cứ như vậy đến khi hết đạn (hình 4-20).

6. Tháo và lắp súng thông thường

a) Quy tắc chung tháo và lắp súng

Tháo súng để kiểm tra, lau chùi, bôi dầu sửa chữa và thay thế các bộ phận của súng. Khi tháo, lắp súng phải thực hiện các quy tắc sau :

- Người tháo, lắp phải nắm vững cấu tạo súng.
- Khi tháo phải chọn nơi khô ráo, sạch sẽ. Trước khi tháo súng phải chuẩn bị đầy đủ những đồ dùng, phương tiện cần thiết cho tháo, lắp và kiểm tra súng.
- Trước khi tháo, lắp phải khám súng.
- Khi tháo, lắp phải dùng đúng phụ tùng, làm đúng thứ tự động tác, gặp vướng mắc phải nghiên cứu thận trọng, không dùng sức mạnh đập, bẩy làm hỏng súng.

b) Thứ tự, động tác tháo và lắp súng

– Tháo súng :

Bước 1 : Tháo hộp tiếp đạn và kiểm tra súng

Tay trái nắm ốp lót tay để đầu nòng súng hướng lên trên, mặt súng quay sang trái, tay phải nắm hộp tiếp đạn, bốn ngón con phía trên, ngón cái phía dưới bóp vào lẫy giữ hộp tiếp đạn, đẩy hộp tiếp đạn lên, tháo ra ; gạt cần định cách bắn về vị trí bắn, ngón tay cái kéo bệ khoá nòng xuống dưới hết cỡ, thả tay ra (không bóp cò) (hình 4-21).



Hình 4-21. Tháo hộp tiếp đạn và kiểm tra súng

Bước 2 : Tháo ống phụ tùng

Tay trái nâng súng lên cách mặt bàn khoảng 20cm, tay phải ngón trỏ ấn vào nắp của ổ chứa hộp phụ tùng ở đế báng súng, lấy ống phụ tùng ra. Đặt súng xuống, tháo rời từng bộ phận (hình 4-22).



Hình 4-22. Tháo ống phụ tùng.



Hình 4-23. Tháo thông nòng.

Bước 3 : Tháo thông nòng (hình 4.23)

Tay trái giữ súng như bước 1, tay phải mở lê ra một góc 45⁰, kéo thông nòng sang phải lên trên, rút thông nòng ra, gấp lê lại (nếu có).

Bước 4 : Tháo nắp hộp khoá nòng

Tay trái nắm cổ báng súng, mặt súng quay lên trên, ngón cái ấn vào đuôi cốt lò xo của bộ phận đẩy về, tay phải nắm phía dưới nắp hộp khoá nòng, nhấc lên, tháo ra (hình 4-24).



Hình 4-24. Tháo nắp hộp khoá nòng.



Hình 4-25. Tháo bộ phận đẩy về.

Bước 5 : Tháo bộ phận đẩy về

Tay trái giữ súng như cũ. Tay phải cầm chân đuôi cốt lò xo bộ phận đẩy về, đẩy về trước cho chân đuôi cốt lò xo rời khỏi rãnh chứa trên hộp khoá nòng, tháo ra (hình 4-25).

Bước 6 : Tháo bộ khoá nòng và khoá nòng

Tay trái giữ súng như cũ, tay phải nắm choàng lên bộ khoá nòng, kéo bộ khoá nòng và khoá nòng về sau hết cỡ, nhấc lên, tháo ra khỏi hộp khoá nòng. Tay phải cầm ngửa bộ khoá nòng, tay trái cầm khoá nòng xoay sang phải về sau để mấu đóng mở của khoá nòng rời khỏi rãnh lượn ở bộ khoá nòng, tháo khoá nòng ra khỏi bộ khoá nòng (hình 4-26).



Hình 4-26. Tháo bộ khoá nòng và khoá nòng.

Bước 7 : Tháo ống dẫn thoi và ốp lót tay trên

Tay trái cầm ốp lót tay dưới, mặt súng quay lên trên, tay phải dùng ngón trỏ hoặc ống phụ tùng xoay lẫy giữ ống dẫn thoi lên một góc 45⁰, tháo ống dẫn thoi và ốp lót tay trên ra khỏi súng (hình 4-27).



Hình 4-27. Tháo ống dẫn thoi và ốp lót tay trên.



Hình 4-28. Thứ tự các bộ phận khi tháo xong (từ phải qua trái).

– Lắp súng :

Thứ tự động tác lắp súng thực hiện ngược lại động tác tháo súng, bộ phận nào tháo ra sau thì lắp vào trước. Thứ tự, động tác cụ thể như sau :

Bước 1 : Lắp ống dẫn thoi và ốp lót tay trên

Tay trái giữ súng như khi tháo, tay phải cầm ống dẫn thoi và ốp lót tay trên lắp đầu ống dẫn thoi vào khuyết ở khâu truyền khí thuốc, ấn ốp lót tay trên xuống, gạt lẫy giữ ống dẫn thoi xuống hết cỡ.

Bước 2 : Lắp bộ khoá nòng và khoá nòng

Lắp khoá nòng vào bộ khoá nòng : Tay phải cầm bộ khoá nòng như khi tháo, tay trái cầm khoá nòng lắp đuôi khoá nòng vào ổ chứa rồi xoay khoá nòng từ sau sang phải lên trên hết cỡ, tay phải ngón cái tì vào tai khoá trái của khoá nòng.

Lắp bộ khoá nòng và khoá nòng vào súng : Tay trái cầm cổ báng súng, mặt súng hơi nghiêng sang phải, tay phải đưa đầu thoi đẩy vào lỗ chứa thoi ở bộ thước ngắm, đặt phía sau bộ khoá nòng sát phía sau hộp khoá nòng, ấn đều bộ khoá nòng xuống cho hai rãnh trượt ở bộ khoá nòng khớp vào hai gờ ở hộp khoá nòng, đẩy bộ khoá nòng và khoá nòng về trước hết cỡ.

Bước 3 : Lắp bộ phận đẩy về

Tay trái vẫn giữ súng, tay phải cầm chân đuôi cốt lò xo bộ phận đẩy về, lắp đầu bộ phận đẩy về vào lỗ chứa bộ phận đẩy về ở bộ khoá nòng, ấn bộ phận đẩy về về trước, lựa cho chân đuôi cốt lò xo bộ phận đẩy về khớp vào rãnh dọc ở hộp khoá nòng.

Bước 4 : Lắp nắp hộp khoá nòng và kiểm tra chuyển động của súng

Lắp nắp hộp khoá nòng : Tay trái vẫn giữ súng, tay phải cầm nắp hộp khoá nòng, lựa cho đầu nắp hộp khoá nòng vào khuyết hình cung ở bộ thước ngắm, ấn nắp hộp khoá nòng xuống cho mấu giữ nắp hộp khoá nòng lọt vào lỗ chứa mấu giữ nắp hộp khoá nòng.

Kiểm tra chuyển động của súng : Tay trái giữ súng như bước 1 khi tháo. Ngón cái tay phải kéo bộ khoá nòng về sau hết cỡ, thả ra, làm 2 – 3 lần, bộ khoá nòng và khoá nòng chuyển động bình thường, bóp cò, búa đập là được, gạt cần định cách bắn về vị trí khoá an toàn.

Bước 5 : Lắp thông nòng súng

Tay trái cầm ốp lót tay giữ súng như khi tháo, tay phải cầm thông nòng lắp đầu thông nòng vào lỗ chứa dưới khâu truyền khí thuốc và ốp lót tay dưới, ấn xuống để đuôi thông nòng lọt vào khuyết chứa ở bộ đầu ngắm.

Bước 6 : Lắp ống phụ tùng

Hai tay kết hợp lắp phụ tùng vào ống đựng, tay trái cầm súng như khi tháo. Tay phải cầm ống đựng phụ tùng (nắp ống hướng vào lòng bàn tay), lắp

ống đựng phụ tùng vào ổ chứa ở đế báng súng, dùng ngón trỏ ấn ống đựng phụ tùng vào hết cỡ, rút ngón tay ra, nắp giữ ống đựng phụ tùng tự động đóng lại.

+ Bước 7 : Lắp hộp tiếp đạn

Tay trái giữ súng như khi tháo, tay phải cầm hộp tiếp đạn, lựa cho mấu trước của hộp tiếp đạn vào khuyết chứa ở hộp khoá nòng, ấn hộp tiếp đạn vào và kéo xuống dưới để cho mấu sau của hộp tiếp đạn khớp vào lẫy giữ hộp tiếp đạn, kiểm tra thấy chắc chắn là được.

II – SÚNG TRƯỜNG CKC

Súng trường tự động nạp CKC cỡ 7,62mm do Sergei Gavrilovich Simonov người Liên bang Nga thiết kế vào năm 1945. CKC là tên viết tắt của cụm từ tiếng Nga Самозарядный карабин системы Симонова. Súng còn được gọi là súng trường SKS (SKS là tên viết tắt của cụm từ Samozaryadny Karabin sistemi Simonova). Một số nước dựa theo kiểu trên để sản xuất (hình 4-29).



Sergei Gavrilovich Simonov



Hình 4-29. Súng trường CKC.

1. Tác dụng, tính năng chiến đấu

– Súng trường CKC là loại súng tự động nạp đạn theo nguyên lí trích khí thuốc qua thành nòng, súng chỉ bắn được phát một. Súng trường CKC trang bị cho từng người sử dụng dùng hỏa lực để tiêu diệt sinh lực địch, súng có lê để đánh gần (giáp lá cà).

– Súng trường CKC sử dụng đạn kiểu 1943 do Liên bang Nga, hoặc đạn kiểu 1956 do Trung Quốc và một số nước sản xuất. Việt Nam gọi chung là đạn K56. Đạn K56 có các loại đầu đạn : Đầu đạn thường, đầu đạn vạch đường, đầu đạn xuyên cháy và đầu đạn cháy. Hộp tiếp đạn chứa được 10 viên.

– Tâm bắn ghi trên thước ngắm : 1.000m.

– Tâm bắn hiệu quả : 400m. Hỏa lực tập trung : 800m ; bắn máy bay, quân nhảy dù : 500m.

- Tầm bắn thẳng : Mục tiêu cao 0,5m : 350m ; mục tiêu cao 1,5m : 525m.
- Tốc độ đầu của đầu đạn : 735m/s.
- Tốc độ bắn chiến đấu : từ 35 đến 40 phát/phút.
- Khối lượng của súng : 3,75kg ; có đủ đạn : 3,9kg.

2. Cấu tạo của súng

Súng trường CKC gồm có 12 bộ phận chính :



Hình 4-30. Cấu tạo chính của súng trường CKC.

- | | |
|---|--|
| 1. Nòng súng. | 7. Bộ phận đẩy về. |
| 2. Bộ phận ngắm (2a. Đầu ngắm ;
2b. Thước ngắm). | 8. Thoi đẩy, cần đẩy và lò xo cần đẩy.
(8a. Thoi đẩy ; 8b. Cần đẩy ;
8c. Lò xo cần đẩy). |
| 3. Hộp khoá nòng và nắp hộp khoá nòng
(3a. Hộp khoá nòng ; 3b. Nắp hộp khoá nòng). | 9. Ống dẫn thoi và ốp lót tay. |
| 4. Bệ khoá nòng. | 10. Băng súng. |
| 5. Khoá nòng. | 11. Hộp tiếp đạn. |
| 6. Bộ phận cò. | 12. Lê. |

Đồng bộ của súng gồm : Dây súng, kẹp lắp đạn, túi đựng kẹp đạn và đạn, thông nòng, ống đựng phụ tùng và phụ tùng các loại.

a) Nòng súng

– Tác dụng : Nòng súng định hướng bay ban đầu cho đầu đạn, làm buồng đốt và chịu áp lực của khí thuốc, làm cho đầu đạn có vận tốc ban đầu và tạo cho đầu đạn tự xoay trong quá trình chuyển động.

– Cấu tạo : Rãnh xoắn, buồng đạn, ren ốc, bệ đầu ngắm, mẫu giữ thông nòng, bệ lắp lê, khâu truyền khí thuốc, khâu lắp đầu báng, bệ thước ngắm, mẫu lắp hộp tiếp đạn (hình 4-31).

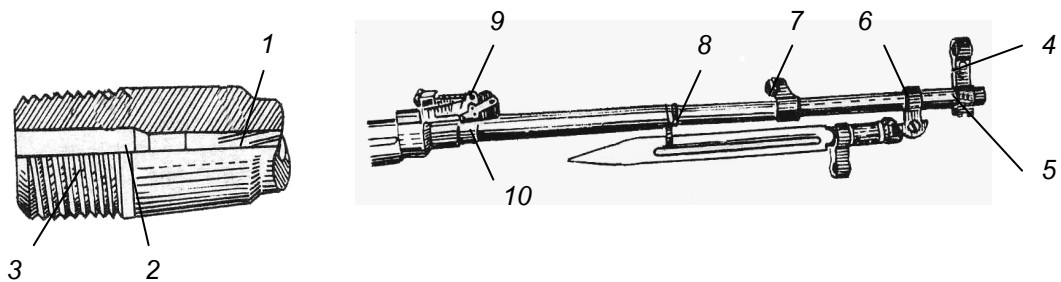

Hình 4-31. Nòng súng

1. Rãnh xoắn ; 2. Buồng đạn ; 3. Ren ốc ;
4. Bệ đầu ngắm ; 5. Mẫu giữ thông nòng ; 6. Bệ lắp lê ;
7. Khâu truyền khí thuốc ; 8. Khâu lắp đầu báng ;
9. Bệ thước ngắm ; 10. Mẫu lắp hộp tiếp đạn.

b) Bộ phận ngắm

– Tác dụng : Bộ phận ngắm để ngắm bắn vào các mục tiêu ở cự li khác nhau.

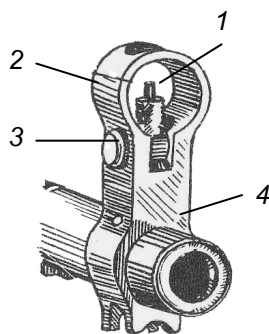

Hình 4-32. Đầu ngắm

1. Đầu ngắm ; 2. Vành bảo vệ đầu ngắm ;
3. Bệ di động ; 4. Bệ đầu ngắm.

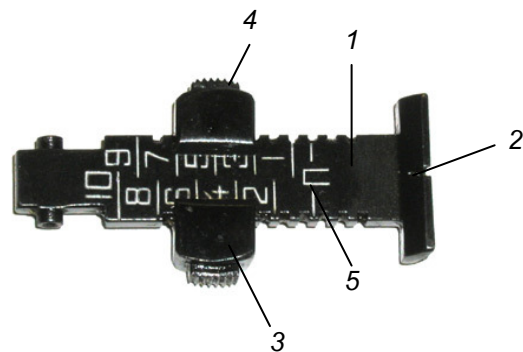

Hình 4-33. Thước ngắm

1. Thân thước ngắm ; 2. Khe ngắm ; 3. Cỡ thước ngắm ; 4. Then hãm ; 5. Vạch khắc chữ " II " tương ứng với thước ngắm 3.

– Cấu tạo :

+ Đầu ngắm : Đầu ngắm, vành bảo vệ đầu ngắm, bộ di động, bộ đầu ngắm (hình 4-32).

+ Thước ngắm có : Bộ thước ngắm, thân thước ngắm, khe ngắm, các vạch khắc ghi từ số 1 đến số 10 ứng với cự li bắn từ 100m đến 1.000m, cỡ thước ngắm, then hãm, vạch khắc chữ "II" tương ứng với thước ngắm 3 (hình 4-33).

c) Hộp khoá nòng và nắp hộp khoá nòng

– Hộp khoá nòng :

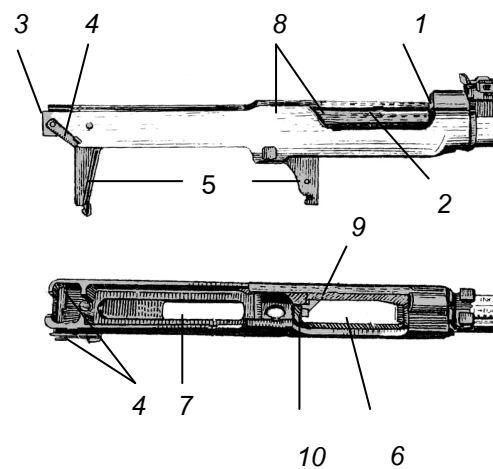
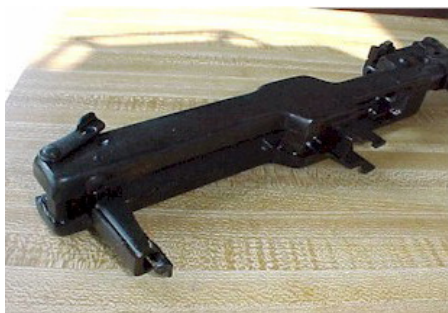

Hình 4-34. Hộp khoá nòng

1. Lỗ chứa cần đẩy và lò xo cần đẩy ; 2. Cửa thoát vỏ đạn ; 3. Khuyết lắp mấu dưới nắp hộp khoá nòng ; 4. Cần và then hãm nắp hộp khoá nòng ; 5. Trụ tì ; 6. Cửa tiếp đạn ; 7. Cửa để búa chuyển động ; 8. Gờ trượt bộ khoá nòng ; 9. Mấu hất vỏ đạn ; 10. Lấy báo hết đạn.

+ Tác dụng : Hộp khoá nòng để liên kết các bộ phận của súng, hướng cho bộ khoá nòng, khoá nòng chuyển động, che bụi và bảo vệ các bộ phận bên trong hộp khoá nòng.

+ Cấu tạo : Lỗ chứa cần đẩy và lò xo cần đẩy, cửa thoát vỏ đạn, khuyết lắp mấu dưới nắp hộp khoá nòng, cần và then hãm nắp hộp khoá nòng, trụ tì, cửa tiếp đạn, cửa để búa chuyển động, gờ trượt bộ khoá nòng, mấu hất vỏ đạn, lấy báo hết đạn (hình 4-34).

– Nắp hộp khoá nòng :

+ Tác dụng : Nắp hộp để bảo vệ các bộ phận chuyển động trong hộp khoá nòng.

+ Cấu tạo : Mấu dưới, lỗ lắp then hãm, mấu lắp nắp hộp khoá nòng (hình 4-35).

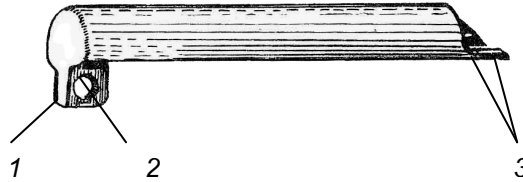

Hình 4-35. Nắp hộp khoá nòng
1. Mấu dưới ; 2. Lỗ lắp then hãm ; 3. Mấu lắp nắp hộp khoá nòng.

d) Bộ khoá nòng

– Tác dụng : Bộ khoá nòng để làm cho khoá nòng và bộ phận cò chuyển động.

– Cấu tạo : Rãnh lượn, khe lắp kẹp đạn, tay kéo bộ khoá nòng, mấu mở khoá, mấu đóng khoá, lỗ chứa bộ phận đẩy về (hình 4-36).

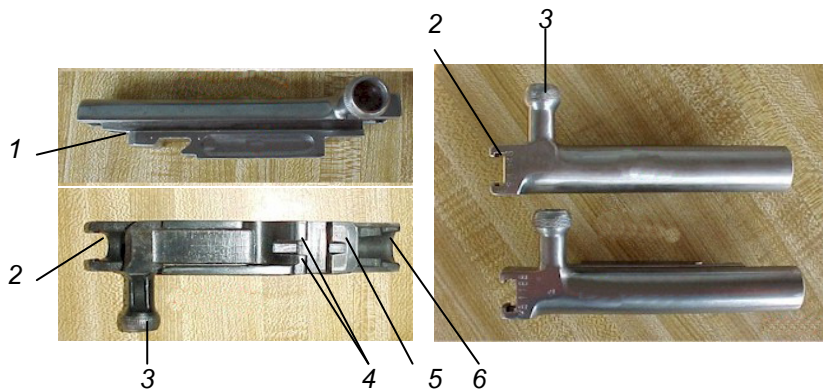

Hình 4-36. Bộ khoá nòng
1. Rãnh lượn ; 2. Khe lắp kẹp đạn ; 3. Tay kéo bộ khoá nòng ; 4. Mấu mở khoá ;
5. Mấu đóng khoá ; 6. Lỗ chứa bộ phận đẩy về.

e) Khoá nòng

– Tác dụng : Khoá nòng để đẩy đạn vào buồng đạn, khoá nòng súng làm đạn nổ, mở khoá kéo vỏ đạn ra ngoài.

– Cấu tạo : Ổ chứa đáy vỏ đạn, mặt vít mở khoá, mặt tì, kim hoả, lỗ lắp chốt kim hoả, móc đạn, thanh trượt, mặt vít đóng khoá (hình 4-37).

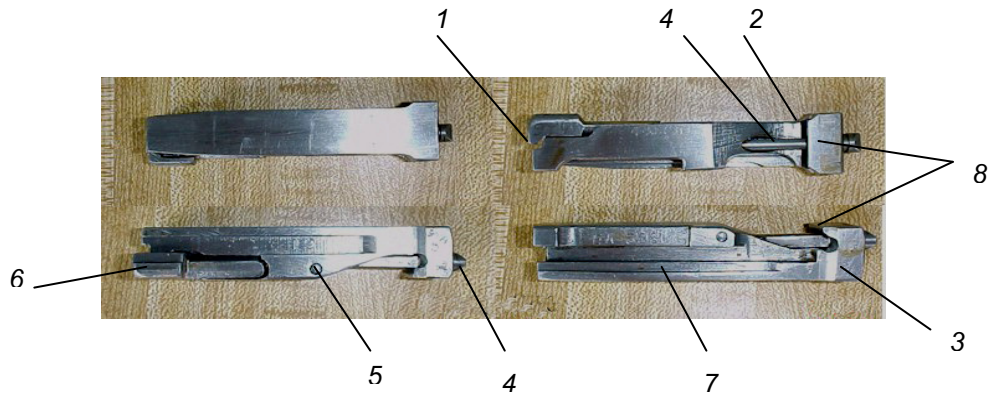

Hình 4-37. Khoá nòng

1. Ổ chứa đáy vỏ đạn ; 2. Mặt vát mở khoá ; 3. Mặt ti ; 4. Kim hoả ;
5. Lỗ lắp chốt kim hoả ; 6. Móc đạn ; 7. Thanh trượt ; 8. Mặt vát đóng khoá.

f) Bộ phận đẩy về

– Tác dụng : Bộ phận đẩy về để đẩy bệ khoá nòng và khoá nòng về phía trước.

– Cấu tạo : Lò xo, cốt lò xo, cốt di động, vành hãm (hình 4-38).

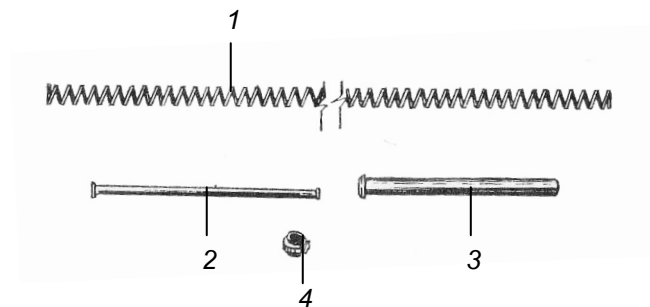

Hình 4-38. Bộ phận đẩy về

1. Lò xo ; 2. Cốt lò xo ; 3. Cốt di động ; 4. Vành hãm.

g) Bộ phận cò

– Tác dụng : Bộ phận cò để giữ búa ở thế giương, giải phóng búa khi bóp cò, để búa đập vào kim hoả làm đạn nổ ; khoá an toàn, để phòng nổ sớm.

– Cấu tạo : Khung cò, búa, lò xo búa, cần lấy bảo hiểm, tay cò, khoá an toàn, lẫy giữ nắp hộp tiếp đạn, vành cò (hình 4-39).

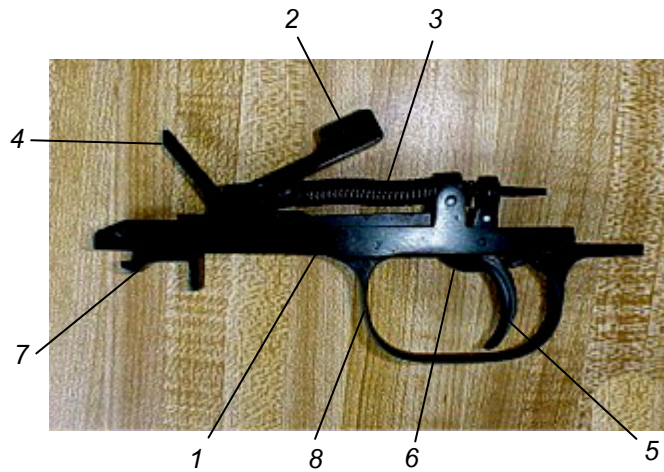

Hình 4-39. Bộ phận cò

1. Khung cò ; 2. Búa ; 3. Lò xo búa ; 4. Cần lấy bảo hiểm ; 5. Tay cò ;
6. Khoá an toàn ; 7. Lấy giữ nắp hộp tiếp đạn ; 8. Vành cò.

h) Thoi đẩy, cần đẩy và lò xo cần đẩy

– Tác dụng : Thoi đẩy và cần đẩy để truyền áp lực của khí thuốc đẩy bệ khoá nòng, khoá nòng lùi.

– Cấu tạo : Thoi đẩy, cần đẩy và lò xo cần đẩy.

Thoi đẩy có : Mặt thoi, rãnh cần khí thuốc (hình 4-40).

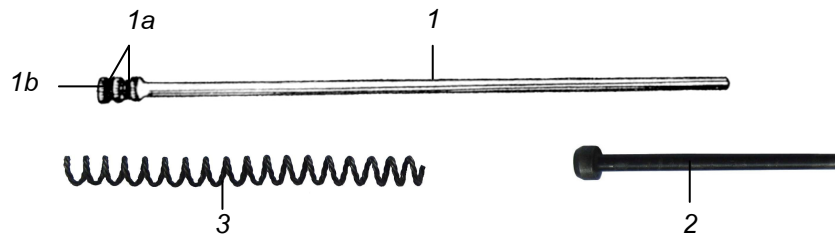

Hình 4-40. 1. Thoi đẩy (1a. Mặt thoi ; 1b. Rãnh cần khí thuốc) ;
2. Cần đẩy ; 3. Lò xo cần đẩy.

i) Ống dẫn thoi và ốp lót tay

– Tác dụng : Ống dẫn thoi để dẫn thoi chuyển động, ốp lót tay để giữ súng và bảo vệ tay không bị nóng khi bắn.

– Cấu tạo : Ống dẫn thoi, ốp lót tay, lỗ thoát khí, khe tản nhiệt (hình 4-41).

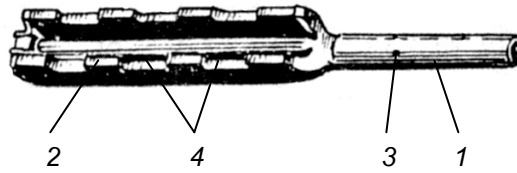

Hình 4-41. 1. Ống dẫn thoi ; 2. Ốp lót tay ; 3. Lỗ thoát khí ; 4. Khe tản nhiệt.

k) Báng súng

– Tác dụng : Báng súng để tì súng vào vai, giữ súng khi tập luyện và khi bắn.

– Cấu tạo : Đầu báng súng, cổ báng súng, đế báng súng, mảng chứa nòng súng, rãnh chứa lê, cửa lắp hộp tiếp đạn và bộ phận cò, lò xo giữ khung cò, then đỡ nòng, khuy luồn dây đeo tiếp đạn (hình 4-42).

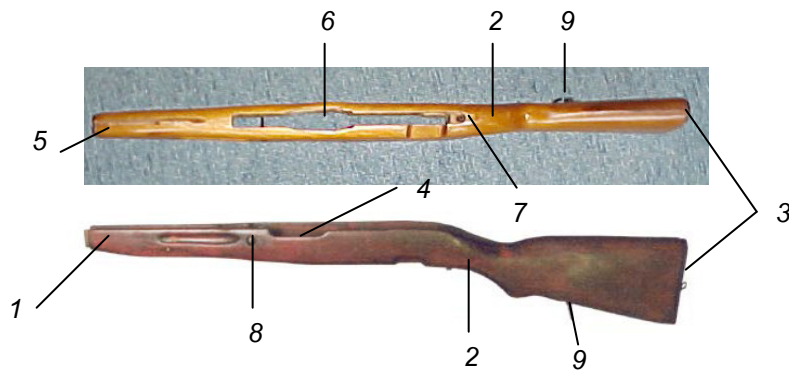

Hình 4-42. Báng súng

1. Đầu báng ; 2. Cổ báng súng ; 3. Đế báng súng ; 4. Mảng chứa nòng súng ; 5. Rãnh chứa lê ; 6. Cửa lắp hộp tiếp đạn và bộ phận cò ; 7. Lò xo giữ khung cò ; 8. Then đỡ nòng ; 9. Khuy luồn dây đeo tiếp đạn.

l) Hộp tiếp đạn

– Tác dụng : Hộp tiếp đạn để chứa đạn và tiếp đạn.

– Cấu tạo : Thân hộp tiếp đạn, nắp hộp tiếp đạn, bàn nâng đạn, cần nâng đạn, lò xo cần nâng đạn, ngàm lắp hộp tiếp đạn, gờ giữ đạn, mấu giữ thân hộp tiếp đạn, mấu giữ nắp hộp tiếp đạn (hình 4-43).

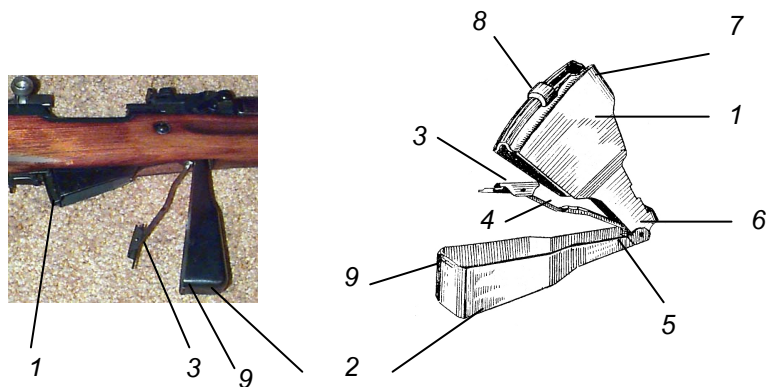

Hình 4-43. Hộp tiếp đạn

1. Thân hộp tiếp đạn ; 2. Nắp hộp tiếp đạn ; 3. Bàn nâng đạn ; 4. Cần nâng đạn ;
5. Lò xo cần nâng đạn ; 6. Ngoàm lắp hộp tiếp đạn ; 7. Gờ giữ đạn ;
8. Mấu giữ thân hộp tiếp đạn ; 9. Mấu giữ nắp hộp tiếp đạn.

m) Lê

- Tác dụng : Lê để tiêu diệt địch ở cự li gần (đánh giáp lá cà).
- Cấu tạo : Lưỡi lê, cổ lê, cán lê, khâu lê (hình 4-44).

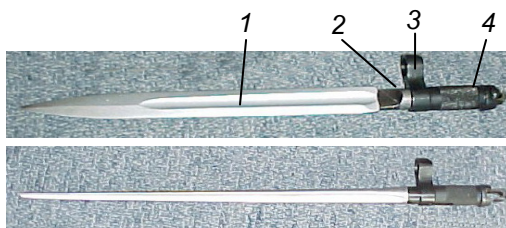

Hình 4-44. Lê
1. Lưỡi lê ; 2. Cổ lê ;
3. Khâu lê ; 4. Cán lê.

Ngoài ra súng còn có phụ tùng, thông nòng, dây súng và kẹp đạn (hình 4-45).



Hình 4-45. Phụ tùng, thông nòng, dây súng và kẹp đạn
1. Phụ tùng ; 2. Thông nòng ; 3. Dây súng ; 4. Kẹp đạn.

3. Sơ lược chuyển động của súng khí bắn

Mở khoá an toàn, lên đạn, bóp cò, mặt búa đập vào đuôi kim hoả, kim hoả lao về trước, đầu kim hoả chọc vào hạt lửa, hạt lửa phát lửa đốt cháy thuốc

phóng. Thuốc phóng cháy tạo áp suất lớn đẩy đầu đạn chuyển động trong nòng súng. Khi đầu đạn vừa trượt qua lỗ trích khí thuốc, một phần khí thuốc phụt vào lỗ trích khí thuốc qua khâu truyền khí thuốc, đập vào mặt thoi đẩy, đẩy thoi đẩy, cần đẩy lùi về sau. Cần đẩy lùi ép lò xo cần đẩy lại, đuôi cần đẩy đập vào mặt trước bệ khoá nòng, đẩy bệ khoá nòng và khoá nòng lùi về sau, khoá nòng ở thế mở. Khoá nòng lùi móc đạn kéo vỏ đạn ra khỏi buồng đạn, gập mấu hất vỏ đạn, vỏ đạn bị hất qua cửa thoát vỏ đạn ra ngoài. Búa ngả về sau, lò xo đẩy về bị ép lại. Khi bệ khoá nòng và khoá nòng lùi hết cỡ, lò xo đẩy về giãn ra đẩy bệ khoá nòng, khoá nòng tiến, đẩy viên đạn tiếp theo vào buồng đạn, đóng khoá nòng, búa ở thế giương, súng ở tư thế sẵn sàng bắn.

Tay vẫn bóp cò (giữ cò) cần lấy cò vẫn nằm dưới lấy cò, lấy cò vẫn chen vào dưới mấu đuôi búa nên búa không đập về phía trước được.

Muốn bắn tiếp phải buông tay bóp cò ra, cần lấy cò lùi về sau và nâng lên đối chiếu với mặt từ lấy cò. Bóp cò tiếp, búa lại đập vào kim hoả làm đạn nổ và cứ như thế bắn cho đến khi hết đạn ở hộp tiếp đạn.

4. Cách lắp và tháo đạn

a) Lắp đạn

– Lắp đạn vào kẹp đạn :

Tay trái cầm kẹp đạn, tay phải cầm viên đạn lắp từng viên vào kẹp sao cho gờ đáy vỏ đạn khớp với gờ của hai thành kẹp đạn, lắp như vậy đủ 10 viên.

– Lắp kẹp đạn vào súng :

Tay phải nắm tay kéo bệ khoá nòng kéo về sau cho đến khi lấy báo hết đạn giữ bệ khoá nòng lại. Lắp kẹp đạn vào khe lắp kẹp đạn, ấn đạn vào hộp tiếp đạn rồi rút kẹp đạn ra (hình 4-46).



Hình 4-46. Lắp kẹp đạn vào súng

b) Tháo đạn

– Tháo đạn ra khỏi kẹp đạn : Tay trái cầm kẹp đạn, tay phải lấy từng viên đạn ra khỏi kẹp đạn.

– Tháo đạn ra khỏi súng : Tay trái giữ súng, ngón tay cái hoặc ngón tay trỏ tay phải ấn vào lẫy giữ hộp tiếp đạn, mở nắp hộp tiếp đạn, lấy đạn ra.

5. Tháo và lắp súng thông thường

a) Quy tắc chung tháo và lắp súng

Tháo súng để kiểm tra, lau chùi, bôi dầu sửa chữa và thay thế các bộ phận của súng. Khi tháo, lắp súng phải thực hiện các quy tắc sau :

- Người tháo, lắp phải nắm vững cấu tạo súng.
- Khi tháo phải chọn nơi khô ráo, sạch sẽ. Trước khi tháo súng phải chuẩn bị đầy đủ những đồ dùng, phương tiện cần thiết cho tháo, lắp và kiểm tra súng.
- Trước khi tháo, lắp phải khám súng.
- Khi tháo, lắp phải dùng đúng phụ tùng, làm đúng thứ tự động tác, gặp vướng mắc phải nghiên cứu thận trọng, không dùng sức mạnh đập, bẩy làm hỏng súng.

b) Thứ tự động tác tháo và lắp súng

– Tháo súng :

Bước 1 : Mở hộp tiếp đạn và kiểm tra súng

Tay trái nắm ốp lót tay, đầu nòng súng hướng lên trên, mặt súng quay sang trái. Tay phải ngón tay cái, hoặc tay ngón trỏ tì vào lẫy giữ hộp tiếp đạn kéo xuống, mở nắp hộp tiếp đạn ra ; mở khoá an toàn về vị trí bắn, ngón tay cái kéo bệ khoá nòng xuống dưới hết cỡ, thả tay ra (không bóp cò) (hình 4-47).



Hình 4-47. Mở hộp tiếp đạn và kiểm tra súng

Bước 2 : Tháo ống phụ tùng

Tay trái nâng súng lên cách mặt bàn khoảng 20cm, tay phải ngón trỏ ấn vào nắp của ổ chứa hộp phụ tùng ở đế báng súng lấy ống phụ tùng ra. Đặt súng xuống, tháo rời từng bộ phận (hình 4-48a).



a)



b)

Hình 4-48. Tháo ống phụ tùng và tháo thông nòng.

Bước 3 : *Tháo thông nòng*

Tay trái giữ súng như bước 1, tay phải mở lên ra một góc 45° , kéo thông nòng sang phải lên trên, rút thông nòng ra, gấp lên lại (hình 4-48b).

Bước 4 : *Tháo nắp hộp khoá nòng*

Tay trái cầm cổ báng súng, mặt súng quay lên trên, ngón tay cái ấn vào đuôi nắp hộp khoá nòng, tay phải gạt then hãm nắp hộp khoá nòng lên một góc 90° , kéo sang phải hết cỡ rồi nắm phía dưới nắp hộp khoá nòng nhấc lên, tháo ra (hình 4-49a, b).



a)



b)



c)

Hình 4-49. Tháo nắp hộp khoá nòng

a, b) Tháo nắp hộp khoá nòng ; c) Tháo bộ phận đẩy về.

Bước 5 : *Tháo bộ phận đẩy về*

Tay trái giữ súng như cũ, tay phải cầm đuôi cốt lò xo của bộ phận đẩy về tháo ra (hình 4-49c).

Bước 6 : *Tháo bộ khoá nòng và khoá nòng*

Tay trái giữ súng như cũ, tay phải nắm choàng lên bộ khoá nòng, kéo bộ khoá nòng và khoá nòng về sau hết cỡ, hơi nghiêng súng sang phải, nhấc lên,

tháo ra khỏi hộp khoá nòng, đặt súng xuống. Tay phải cầm ngửa bộ khoá nòng, tay trái cầm và tháo khoá nòng ra khỏi bộ khoá nòng (hình 4-50).



Hình 4-50. Tháo bộ khoá nòng và khoá nòng.

Bước 7 : Tháo ống dẫn thoi và ốp lót tay

Tay trái cầm đầu báng súng dưới thước ngắm, mặt súng quay lên trên, tay phải dùng ngón trỏ hoặc ống phụ tùng xoay lấy giữ ống dẫn thoi lên một góc 45⁰ rồi tháo ống dẫn thoi và ốp lót tay trên ra khỏi súng (xem hình 4-51).



Hình 4-51. Tháo ống dẫn thoi và ốp lót tay.

Hình 4-52. Thứ tự các bộ phận khi tháo xong (tính từ phải sang trái).

– Lắp súng :

Thứ tự động tác lắp súng thực hiện ngược lại động tác tháo súng, bộ phận nào tháo ra sau thì lắp vào trước. Thứ tự, động tác cụ thể như sau :

Bước 1 : Lắp ống dẫn thoi và ốp lót tay trên

Tay trái cầm súng như khi tháo, tay phải cầm ống dẫn thoi và ốp lót tay trên lắp đầu ống dẫn thoi khớp vào khuyết ở khâu truyền khí thước, ấn ốp lót tay trên xuống, gạt lấy giữ ống dẫn thoi và ốp lót tay xuống hết cỡ.

Bước 2 : Lắp bộ phận khoá nòng và khoá nòng

Lắp khoá nòng vào bộ phận khoá nòng : Tay phải cầm ngửa bộ phận khoá nòng, tay trái cầm khoá nòng lắp vào ổ chứa khoá nòng, sao cho khoá nòng và bộ phận khoá nòng khớp với nhau.

Lắp bộ phận khoá nòng và khoá nòng vào súng : Tay trái cầm súng như khi tháo, tay phải nắm bộ phận khoá nòng và khoá nòng đặt bộ phận khoá nòng vào sát phía sau hộp khoá nòng, ấn bộ phận khoá nòng xuống cho hai rãnh trượt ở bộ phận khoá nòng khớp vào hai gờ ở hộp khoá nòng, đẩy bộ phận khoá nòng và khoá nòng về trước hết cỡ.

Bước 3 : Lắp bộ phận đẩy về

Tay trái giữ súng như cũ, tay phải cầm đuôi cốt lò xo của bộ phận đẩy về đưa đầu bộ phận đẩy về vào ổ chứa bộ phận đẩy về ở bộ phận khoá nòng, đẩy về phía trước hết cỡ.

Bước 4 : Lắp nắp hộp khoá nòng và kiểm tra chuyển động của súng

Lắp nắp hộp khoá nòng : Tay trái giữ súng như cũ, tay phải cầm nắp hộp khoá nòng đặt sát vào thành bộ phận khoá nòng đẩy nắp hộp khoá nòng về trước, tay trái ngón cái giữ đuôi nắp hộp khoá nòng, tay phải xoay then hãm lên một góc 90⁰ so với thân súng và đẩy then hãm sang trái hết cỡ, gạt cần then hãm lên cho cần then hãm khớp với khuyết ở hộp khoá nòng.

Kiểm tra chuyển động của súng : Tay trái cầm súng như bước 1 khi tháo súng. Ngón cái tay phải kéo bộ phận khoá nòng về sau hết cỡ, rồi thả ra, thực hiện 2 đến 3 lần, bộ phận khoá nòng và khoá nòng chuyển động bình thường, bóp cò, nghe búa đập mạnh là được. Tay phải gạt khoá an toàn về vị trí khoá, đóng nắp hộp tiếp đạn.

Bước 5 : Lắp thông nòng

Tay trái giữ súng như khi tháo, tay phải cầm thông nòng lắp đầu thông nòng vào lỗ chứa dưới khâu truyền khí thuốc và đầu báng súng, ấn xuống để đuôi thông nòng lọt vào khuyết chứa.

Bước 6 : Lắp ống phụ tùng

Hai tay kết hợp lắp phụ tùng vào ống đựng, tay trái nâng súng lên như khi tháo, tay phải cầm ống đựng phụ tùng (nắp ống hướng vào lòng bàn tay), ngón trỏ ấn ống đựng phụ tùng vào hết cỡ, rút ngón tay ra, nắp giữ ống đựng phụ tùng tự động đóng lại.

III – QUY TẮC SỬ DỤNG VÀ BẢO QUẢN SÚNG, ĐẠN

1. Quy tắc sử dụng súng, đạn

- Khi mượn súng để luyện tập phải có giáo viên phụ trách, không để học sinh tự ý mượn súng.
- Phải khám súng ngay khi mượn súng. Khám súng phải thực hiện đúng động tác và đúng quy định.
- Cấm sử dụng súng để đùa nghịch hoặc chĩa súng vào người khác bóp cò.
- Chỉ được tháo, lắp hoặc sử dụng súng khi có lệnh của giáo viên.
- Cấm để đạn thật lẫn với đạn tập. Khi giảng dạy không được dùng đạn thật để làm động tác mẫu.
- Khi bắn đạn thật phải chấp hành đúng các quy định bảo đảm an toàn. Bắn xong phải lau chùi súng theo chế độ bảo quản súng.

2. Quy định lau chùi bảo quản súng

- Súng, đạn phải để nơi khô ráo, sạch sẽ, không để bụi bẩn, nước, nắng hắt vào, không để súng, đạn gần những vật dễ gây gỉ như muối, axit,...
- Không được làm rơi súng, đạn ; không được sử dụng làm gậy chống, đòn khiêng hoặc thay đòn gánh, không ngồi lên súng hoặc tháo các bộ phận của súng để ngồi, đùa nghịch,... Chỉ được vận chuyển súng, đạn khi đã được bao gói cẩn thận.
- Hằng ngày sau khi học tập, công tác phải lau sạch bụi bẩn bên ngoài súng. Hằng tuần phải tháo, lắp thông thường để lau chùi, bôi dầu súng. Chú ý không bôi dầu mỡ vào các bộ phận bằng gỗ, da ở súng, không bôi dầu cho đạn.
- Phải thường xuyên kiểm tra, lau chùi bảo quản súng, đạn theo chế độ quy định; mất súng, đạn hoặc bộ phận của súng phải báo ngay cho người có trách nhiệm.

CÂU HỎI ÔN TẬP

1. Nêu tác dụng, tính năng chiến đấu, cấu tạo của súng tiểu liên AK.
2. Nêu tác dụng, tính năng chiến đấu và cấu tạo của súng trường CKC. Hãy so sánh tính năng chiến đấu của súng tiểu liên AK và súng trường CKC.
3. Nêu quy tắc tháo và lắp súng. Tại sao trước khi tháo súng phải khám súng, động tác phải đúng thứ tự ?
4. Nêu các bước và thực hành tháo, lắp thông thường súng tiểu liên AK và súng trường CKC.
5. Nêu các quy tắc giữ gìn, bảo quản súng và đạn.

Kĩ thuật bắn súng tiểu liên AK và súng trường CKC

- Hiểu được một số nội dung cơ bản về lí thuyết bắn.
- Biết cách lấy đường ngắm cơ bản, đường ngắm đúng, nâng cao trình độ ngắm chụm và ngắm trúng, chụm. Biết cách bắn trúng mục tiêu cố định ban ngày bằng súng tiểu liên AK (hoặc súng trường CKC).
- Rèn luyện tính cụ thể, tỉ mỉ và kiên nhẫn, nâng cao trình độ ngắm bắn, đảm bảo độ chính xác, nhanh chóng, đáp ứng được yêu cầu của bài bắn.

Bắn mục tiêu cố định ban ngày bằng súng tiểu liên AK (hoặc súng trường CKC) là bài bắn quan trọng, bài bắn cơ bản đầu tiên, giúp cho học sinh nắm chắc và thực hiện tốt động tác bắn cơ bản, biết bắn trúng, bắn chụm vào mục tiêu cố định. Xây dựng được tâm lí vững vàng, tự tin trong thực hành bắn súng, làm cơ sở vận dụng vào học tập các nội dung tiếp theo.

I – NGẮM BẮN

1. Khái niệm

Ngắm bắn là xác định góc bắn và hướng bắn cho súng để đưa quỹ đạo đường đạn đi qua điểm định bắn trúng trên mục tiêu.

2. Định nghĩa về ngắm bắn

a) Đường ngắm cơ bản

Đường ngắm cơ bản là đường thẳng từ mắt người ngắm qua chính giữa mép trên khe ngắm (hoặc tâm lỗ ngắm) đến điểm chính giữa mép trên đầu ngắm.

b) Điểm ngắm đúng

Là điểm ngắm đã được xác định từ trước sao cho khi ngắm vào đó để bắn thì quỹ đạo đường đạn đi qua điểm định bắn trúng trên mục tiêu.

c) Đường ngắm đúng

Là đường ngắm cơ bản được gióng vào điểm đã được xác định với điều kiện mặt súng phải thăng bằng.

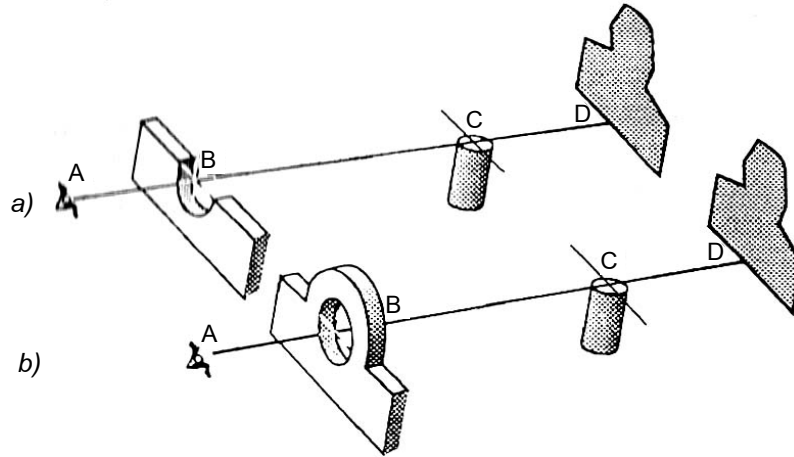

Hình 5-1. Đường ngắm cơ bản, đường ngắm đúng

Đường ngắm qua các điểm A, B, C là đường ngắm cơ bản qua khe ngắm (a) và qua lỗ ngắm (b) ;

Đường ngắm qua điểm A, B, C, D là đường ngắm đúng khi ngắm vào điểm chính giữa mép dưới mục tiêu qua khe ngắm (a) và qua lỗ ngắm (b).

3. Ảnh hưởng của ngắm sai đến kết quả bắn

Muốn bắn trúng mục tiêu, người bắn phải thực hiện tốt ba yếu tố sau : Có thước ngắm đúng ; có điểm ngắm đúng ; có đường ngắm đúng. Nếu thiếu hoặc thực hiện sai lệch một trong ba yếu tố trên thì khả năng bắn trúng sẽ thấp, thậm chí không trúng mục tiêu. Sai lệch đó được biểu hiện cụ thể như sau :

a) Đường ngắm cơ bản sai lệch

Đường ngắm cơ bản sai lệch thực chất là sự sai lệch về góc bắn (tăng hoặc giảm) và hướng bắn. Sai lệch này ảnh hưởng rất lớn đến sự trúng đích của phát bắn, cụ thể :

– Nếu điểm chính giữa mép trên đầu ngấm thấp (hoặc cao) hơn điểm chính giữa mép trên khe ngấm thì điểm chạm trên mục tiêu sẽ thấp (hoặc cao) hơn điểm định bắn trúng (hình 5-2, 5-3).

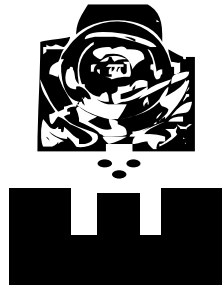

Hình 5-2. Chính giữa đỉnh đầu ngấm thấp hơn điểm chính giữa mép trên khe ngấm.



Hình 5-3. Chính giữa đỉnh đầu ngấm cao hơn điểm chính giữa mép trên khe ngấm.

– Nếu điểm chính giữa mép trên đầu ngấm lệch trái (hoặc phải) so với điểm chính giữa mép trên khe ngấm thì điểm chạm trên mục tiêu sẽ lệch trái (hoặc phải) điểm định bắn trúng (hình 5-4, 5-5).



Hình 5-4. Chính giữa đỉnh đầu ngấm lệch trái so với điểm chính giữa mép trên khe ngấm.



Hình 5-5. Chính giữa đỉnh đầu ngấm lệch phải so với điểm chính giữa mép trên khe ngấm.

– Nếu điểm chính giữa mép trên đầu ngấm vừa cao vừa lệch phải (hoặc trái) so với điểm chính giữa mép trên khe ngấm thì điểm chạm trên mục tiêu sẽ vừa cao vừa lệch phải (hoặc trái) điểm định bắn trúng (hình 5-6).

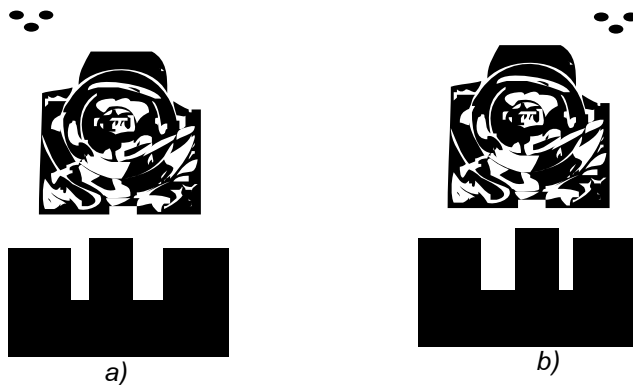

Hình 5-6. Chính giữa mép trên đầu ngắm vừa cao vừa lệch trái (a) ; vừa cao vừa lệch phải (b) so với điểm chính giữa mép trên khe ngắm.

– Nếu điểm chính giữa mép trên đầu ngắm vừa thấp vừa lệch trái (hoặc phải) so với điểm chính giữa mép trên khe ngắm thì điểm chạm trên mục tiêu sẽ vừa thấp vừa lệch trái (hoặc phải) điểm định bắn trúng (hình 5-7).



Hình 5-7. Chính giữa mép trên đầu ngắm vừa thấp vừa lệch trái (a) ; vừa thấp vừa lệch phải (b) so với điểm chính giữa mép trên khe ngắm.

b) Điểm ngắm sai

Khi đường ngắm cơ bản đã chính xác, mặt súng thẳng bằng, nếu điểm ngắm sai lệch so với điểm ngắm đúng bao nhiêu thì điểm chạm trên mục tiêu sẽ sai lệch so với điểm định bắn trúng bấy nhiêu (hình 5-8).



Hình 5-8. Điểm ngắm sai.

c) Mặt súng không thẳng bằng

Mặt súng nghiêng làm cho trục nòng súng lệch khỏi mặt phẳng bắn và làm góc bắn nhỏ lại, dẫn tới tâm bắn giảm, đồng thời làm cho đường đạn lệch sang phía mặt súng bị nghiêng.

Tóm lại : Nếu có đường ngắm cơ bản đúng, có điểm ngắm đúng nhưng mặt súng nghiêng về bên nào thì điểm chạm trên mục tiêu sẽ lệch và thấp về bên ấy.

II – ĐỘNG TÁC BẮN TẠI CHỖ CỦA SÚNG TIỂU LIÊN AK VÀ SÚNG TRƯỜNG CKC

Trong chiến đấu, người bắn phải căn cứ vào tình hình địch, địa hình và nhiệm vụ bắn để vận dụng tư thế, động tác bắn cho phù hợp. Động tác bắn tại chỗ của súng tiểu liên AK và súng trường CKC gồm động tác đứng bắn, động tác quỳ bắn và động tác nằm bắn. Trong phạm vi bài này chỉ tập trung làm rõ động tác nằm bắn.

1. Trường hợp vận dụng

Trong chiến đấu, tình hình địch, địa hình không cho phép người bắn thực hiện động tác quỳ bắn và đứng bắn.

Trong học tập, được lệnh của người chỉ huy, người bắn làm động tác nằm bắn.

2. Động tác nằm bắn

Động tác nằm bắn gồm động tác nằm chuẩn bị bắn, động tác bắn và động tác thôi bắn.

a) Động tác nằm chuẩn bị bắn

Trong chiến đấu, người bắn đang vận động, quan sát phát hiện thấy mục tiêu, nhanh chóng làm động tác nằm chuẩn bị bắn.

Trong học tập, người bắn thực hiện động tác bắn theo khẩu lệnh của người chỉ huy.

– Khẩu lệnh : “Nằm chuẩn bị bắn”.

– Động tác :

Chuẩn bị tư thế : Khi đang vận động hoặc đứng tại chỗ mang (đeo, treo) súng, nghe dứt khẩu lệnh “Nằm chuẩn bị bắn”, người bắn nhanh chóng quay

người về hướng mục tiêu, đồng thời chuyển thành tư thế xách súng và làm động tác nằm chuẩn bị bắn theo thứ tự.

Cử động 1 : Chân phải bước lên một bước dài theo hướng bàn chân phải, chân trái dùng mũi bàn chân làm trụ xoay gót sang trái để người hướng theo hướng bàn chân phải (hình 5-9).

Cử động 2 : Bàn tay trái khép kín chống xuống đất trước mũi bàn chân phải, cách khoảng 20cm, mũi bàn tay hướng chéch sang phải, về sau. Thứ tự đặt cẳng tay trái, đùi trái và mông trái xuống đất.

Cử động 3 : Tay phải lao súng về phía trước, đồng thời tay trái ngửa ra đỡ lấy ốp lót tay dưới thước ngắm (tay kéo bệ khoá nòng hướng lên trên), duỗi chân phải về sau, người nằm sấp hợp với hướng bắn một góc khoảng 30^0 . Hai chân mở rộng bằng vai, hai mũi bàn chân hướng sang hai bên.



Hình 5-9. Động tác nằm chuẩn bị bắn.

Động tác chuẩn bị đạn : Tay phải rời ốp lót tay về tháo hộp tiếp đạn không có đạn trong súng ra đưa sang tay trái. Tay trái dùng ngón giữa và ngón

đeo nhẫn kẹp hộp tiếp đạn bên má phải ốp lót tay, cửa hộp tiếp đạn quay vào người, sống hộp tiếp đạn quay xuống đất.

Người hơi nghiêng sang trái, tay phải mở túi đựng hộp tiếp đạn, lấy hộp tiếp đạn có đạn lắp vào súng, cất hộp tiếp đạn không có đạn vào túi đựng. Dùng ngón cái tay phải gạt cần định cách bắn và khoá an toàn về vị trí “bắn”. Sau đó nắm tay kéo bộ khoá nòng về sau hết cỡ rồi thả ra để bộ khoá nòng và khoá nòng đẩy viên đạn thứ nhất vào buồng đạn, đóng khoá an toàn.

Tay phải chuyển về nắm tay cầm, ngón trỏ đặt ngoài vành cò, mặt súng hướng lên trên. Mắt luôn quan sát mục tiêu, chờ lệnh.

Đối với súng trường CKC, tay phải rời báng súng, nắm tay kéo bộ khoá nòng về sau, mở bao kẹp đạn lấy kẹp đạn đồng thời tay trái lật súng lên, mặt súng hướng lên trên. Tay phải lắp kẹp đạn vào khuyết lắp đạn của bộ khoá nòng. Ngón cái của tay phải đặt sát cuối vỏ đạn, ấn đạn xuống hết hộp tiếp đạn, rút kẹp đạn ra cất vào túi đựng, hơi kéo bộ khoá nòng về sau rồi thả ra cho bộ khoá nòng và khoá nòng tiến hết về trước.

b) Động tác bắn

Gồm các động tác giương súng, ngắm và bóp cò.

Trước khi giương súng phải lấy thước ngắm. Tay trái nắm ốp lót tay dưới giữ cho mặt súng hướng lên trên. Tay phải dùng ngón cái và ngón trỏ bóp then hãm cỡ thước ngắm, xê dịch cho mép trước cỡ thước ngắm khớp vào vạch khắc thước ngắm định lấy. Tay phải dùng ngón tay cái gạt cần định cách bắn và khoá an toàn về vị trí bắn “liên thanh” hoặc “phát một”, tùy theo nhiệm vụ bắn.

– Động tác giương súng :

+ Trường hợp không có tỉ :

Tay trái nắm ốp lót tay dưới hoặc hộp tiếp đạn (tùy theo tay dài hay ngắn của từng người bắn).

Khi nắm ốp lót tay dưới, bàn tay giữa nắm lấy ốp lót tay dưới, ngón cái duỗi thẳng hoặc cong tự nhiên, bốn ngón con khép kín cùng với ngón cái nắm chắc ốp lót tay (với súng AK cải tiến, các ngón bám vào gờ nổi bên phải ốp lót tay).

Khi nắm hộp tiếp đạn, các ngón con và ngón cái nắm chắc hộp tiếp đạn, hỏ khẩu tay đặt phía sau sống hộp tiếp đạn.

Tay phải nắm tay cầm, hỏ khẩu tay đặt phía sau tay cầm, ngón trỏ đặt ngoài vành cò, các ngón con còn lại và ngón cái nắm chắc tay cầm (súng

trường CKC, tay phải nắm cổ tròn báng súng). Hai tay kết hợp nâng súng lên giữ cho mặt súng không bị nghiêng, tì đế báng súng vào hõm vai phải, giữ và ghì súng chắc vào vai, cẳng tay trái khép vào gần dưới bụng súng và áp sát hộp tiếp đạn. Cánh tay phải mở tự nhiên, không nâng lên hay mở rộng quá, không khép lại quá (hình 5-10).

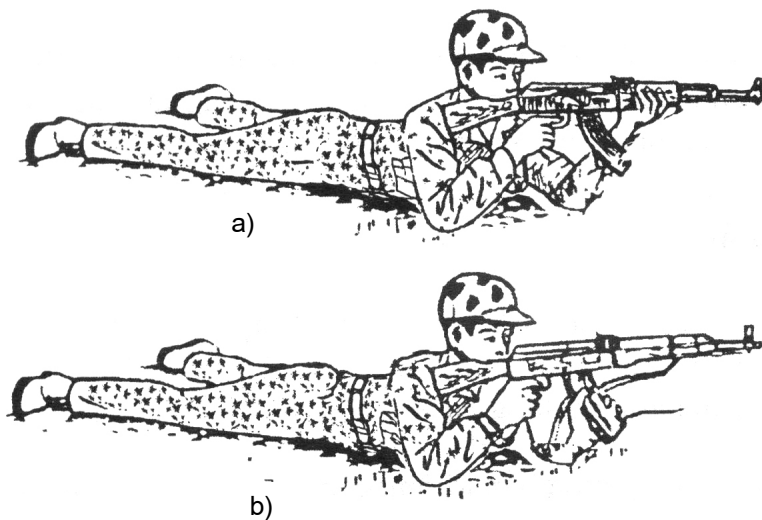

Hình 5-10. Động tác nằm bắn không có tì
a) Tay trái nắm ốp lót tay ; b) Tay trái nắm hộp tiếp đạn.

Động tác gương súng phải đạt được bốn yêu cầu : Bằng, chắc, đều, bền.

* Bằng : Mặt súng thẳng bằng.

* Chắc : Hai tay nắm chắc súng, hai khuỷu tay tì chắc xuống đất, giữ súng chắc chắn vào vai, người và súng thành một khối vững chắc.

* Đều : Sức giữ súng của hai tay phải đều nhau (tránh hiện tượng tay phải kéo súng, tay trái vít súng).

* Bền : Trong quá trình bắn, lực giữ và ghì súng của hai tay không tăng lên cũng không giảm đi.

+ Trường hợp bắn có tì :

Động tác gương súng như khi bắn không có tì, chỉ khác :

Ngoài hai tay giữ súng, súng còn được tì trực tiếp hoặc gián tiếp lên vật tì. Đặt ốp lót tay dưới hoặc đoạn nòng súng từ dưới bệ đầu ngắm đến khâu giữ ốp lót tay lên vật tì,... hoặc chống hộp tiếp đạn, tì cổ tay, mu bàn

tay trái lên vật tì để bắn. Khi bắn có tì, súng ít bị rung hơn khi bắn không có tì nên bắn chính xác hơn. Vì vậy trong chiến đấu, người bắn phải biết lợi dụng vật tì để bắn.

Chú ý : Khi tì súng lên vật tì, miệng nòng súng phải cao hơn vật tì và nhô ra phía trước ít nhất 5cm.

– Động tác ngắm : Áp má phải vào báng súng với sức vừa phải để đầu người bắn ít bị rung (tránh gối má vào báng súng làm mặt súng nghiêng, khi bắn liên thanh dễ làm súng tụt dần xuống). Mắt trái nheo tự nhiên, mắt phải ngắm qua khe ngắm đến đầu ngắm, hai tay điều chỉnh súng để lấy đường ngắm cơ bản, giữ cho mặt súng thẳng bằng, sau đó giống đường ngắm cơ bản vào điểm định ngắm trên mục tiêu.

– Động tác bóp cò : Dùng phần cuối đốt thứ nhất, đầu đốt thứ hai của ngón trỏ tay phải để bóp cò, mặt trong của ngón trỏ không áp sát vào tay cầm. Bóp cò êm, đều, thẳng trục nòng súng về sau cho tới khi đạn nổ.

Khi đang bóp cò, nếu đường ngắm bị sai lệch thì ngừng bóp cò, ngón tay trỏ giữ nguyên vị trí và áp lực trên tay cò (không tăng cũng không giảm áp lực bóp cò), chỉnh lại đường ngắm rồi tiếp tục bóp cò, không bóp cò nhanh, đột ngột, phát bắn sẽ không đạt kết quả tốt. Trong quá trình bóp cò, đồng thời phải điều chỉnh đường ngắm đúng, muốn vậy phải ngừng thở để người bớt rung. Theo quy luật hô hấp của người là : hít vào – thở ra – ngừng thở, phải biết ngừng thở trong khoảng trống của hô hấp để ngừng thở được tự nhiên.

c) Động tác thôi bắn

Có hai trường hợp (thôi bắn tạm thời và thôi bắn hoàn toàn).

– Trường hợp 1 : Thôi bắn tạm thời.

Khẩu lệnh : “Ngừng bắn”.

Khi đang bắn, nghe dứt khẩu lệnh “Ngừng bắn”, ngón trỏ tay phải thả tay cò súng ra, gạt cần định cách bắn và khoá an toàn về vị trí an toàn, hai tay giữ súng như khi chuẩn bị bắn, chờ lệnh. Nếu súng hết đạn phải tháo hộp tiếp đạn đã hết đạn ở súng ra, lắp hộp đạn có đạn vào súng. Trường hợp túi đựng hộp tiếp đạn chỉ còn đạn rời phải lắp đạn vào hộp tiếp đạn.

– Trường hợp 2 : Thôi bắn hoàn toàn.

Khẩu lệnh : “Thôi bắn, tháo đạn, khám súng – Đứng dậy”.

Khi đang bắn nghe dứt khẩu lệnh “Thôi bắn, tháo đạn, khám súng – Đứng dậy”, ngón trỏ tay phải thả tay cò súng ra, hai tay hạ súng xuống, tay phải

tháo hộp tiếp đạn ở súng ra trao cho tay trái, tay trái dùng ngón giữa và ngón đeo nhẫn kẹp hộp tiếp đạn vào má phải ốp lót tay, cửa hộp tiếp đạn quay vào người, sống hộp tiếp đạn quay xuống đất, tay trái vẫn giữ súng, mặt súng hướng lên trên. Dùng ngón cái tay phải kéo bệ khoá nòng từ từ về sau, ngón trở lướt trên cửa thoát vỏ đạn, ba ngón con khép kín chắn cửa lắp hộp tiếp đạn để húng viên đạn từ trong buồng đạn ra. Lắp viên đạn rời vào hộp tiếp đạn vừa tháo ở súng ra, lấy hộp tiếp đạn không có đạn trong túi đựng hộp tiếp đạn lắp vào súng, cất hộp tiếp đạn có đạn vào túi đựng, cài nắp túi, bóp cò. Tay phải gạt cần định cách bắn và khoá an toàn về vị trí an toàn, kéo cữ thước ngắm về chữ “II”, sau đó làm động tác đứng dậy.

(Súng trường CKC, khi tháo đạn trong súng ra, tay trái giữ súng, dùng ngón trở tay phải bấm lẫy giữ nắp hộp tiếp đạn, đồng thời tay phải đỡ phía dưới hộp tiếp đạn, từ từ hạ bàn tay phải xuống, nắp hộp tiếp đạn cũng từ từ bung ra, đạn rơi xuống bàn tay phải, khi đạn rơi xuống hết thì bỏ đạn vào hộp đựng đạn).

Cử động 1 : Tay phải nắm ốp lót tay, hơi nghiêng người sang trái, chân trái co ngang thắt lưng, đồng thời tay phải đưa súng về, ốp lót tay nằm trên đùi trái, hộp tiếp đạn quay sang phải, bàn tay trái thu về úp trước ngực.

Cử động 2 : Phối hợp sức nâng của tay trái và hai chân nâng người đứng dậy, chân phải bước lên một bước, bàn chân ngang với mũi bàn tay trái, đồng thời xoay bàn tay trái về trước, chân trái duỗi thẳng, dùng sức của tay trái và chân trái đẩy người đứng dậy.

Cử động 3 : Chân trái bước lên tiếp tục vận động hoặc kéo về sát chân phải, đưa súng về tư thế đứng nghiêm.

III – TẬP NGẮM CHỤM VÀ NGẮM TRÚNG, CHỤM

1. Ý nghĩa, đặc điểm, yêu cầu

a) Ý nghĩa

Đây là bước tập cơ bản đầu tiên của động tác ngắm bắn nhằm giúp cho học sinh biết cách ngắm đúng, biết được mức độ chính xác đường ngắm của mình, biết được độ chụm và độ trúng, chụm của từng lần tập ngắm, đồng thời cũng biết được mức độ sai lệch về ngắm bắn của mình, tìm ra cách khắc phục, từ đó không ngừng luyện tập nâng cao dần trình độ ngắm bắn, làm cơ sở để luyện tập tốt bài bắn.

b) Đặc điểm

– Đây là bước tập cơ bản đầu tiên, đòi hỏi người học phải có tính cụ thể, tỉ mỉ, sự tập trung và độ chính xác cao, do vậy dễ dẫn đến mệt mỏi trong luyện tập.

– Người tập và người phục vụ phải phối hợp chặt chẽ, nhịp nhàng, nếu không phối hợp tốt thì chất lượng luyện tập sẽ bị hạn chế, đánh giá kết quả ngắm không chính xác.

c) Yêu cầu

– Nắm chắc các yếu tố về ngắm bắn, ảnh hưởng của ngắm sai đến kết quả bắn.

– Rèn luyện tính cụ thể, tỉ mỉ và kiên nhẫn, phát huy tinh thần tích cực, tự giác trong luyện tập.

– Nâng cao dần trình độ ngắm bắn đảm bảo độ chính xác và nhanh chóng, đáp ứng được yêu cầu của bài bắn.

2. Cách tiến hành tập ngắm chụm và ngắm trúng, chụm

a) Công tác chuẩn bị

Vật chất phục vụ cho luyện tập : Súng AK, bao cát, giấy trắng, kẹp sắt, bút chì vót nhọn, thước kẻ và thước mm, đồng tiền di động, bảng ngắm trúng, chụm.

b) Cách tiến hành tập

– Ngắm chụm :

Người phục vụ : Phối hợp cùng người tập chuẩn bị đầy đủ vật chất cần thiết giúp người tập luyện tập. Cắm bảng gỗ chắc chắn cách vị trí bệ tập 10m, kẹp giấy trắng có ghi tên người tập lên bảng gỗ, sau đó ngồi sang bên trái (hoặc bên phải bảng gỗ, tùy theo tay thuận của người phục vụ), mặt quay vào hướng bia tập. Tay trái (phải) cầm đồng tiền di động, 3 ngón tay (ngón cái, ngón trỏ và ngón giữa) cầm cán đồng tiền, ngón đeo nhẫn và ngón út tì lên thành hoặc kẹp vào sau bảng gỗ để tránh rung, đặt đồng tiền di động vào bia ngắm chụm, tay phải (trái) cầm bút chì để đánh dấu điểm ngắm.

Người tập : Chuẩn bị bệ bắn chắc chắn, tháo hộp tiếp đạn ra khỏi súng, đặt súng lên bao cát trên bệ bắn, sau đó làm động tác nằm chuẩn bị bắn

(người nằm thẳng hướng súng, hai khuỷu tay mở rộng bằng vai tì chắc xuống đất), điều chỉnh súng sao cho mặt súng thẳng bằng và thẳng hướng bia tập để lấy đường ngắm. Khi ngắm, một tay chống vào cầm để hạn chế sự rung, một tay điều chỉnh để ngắm súng để lấy đường ngắm cơ bản, sau đó đưa đường ngắm cơ bản vào chính giữa mép dưới vòng tròn đen của đồng tiền di động. Khi thấy đường ngắm đã chính xác thì buông tay khỏi súng và hô người phục vụ "Chấm".

Người phục vụ : Giữ đồng tiền di động ở nguyên vị trí, dùng bút chì chấm thẳng góc qua lỗ ở tâm vòng tròn đen của đồng tiền vào bia, sau đó di chuyển đồng tiền di động ra vị trí khác cách điểm vừa chấm khoảng 2 – 4cm.

Người tập : Không động vào súng, hai tay chống vào má để đầu bớt rung, sau đó lấy đường ngắm cơ bản và điều chỉnh người phục vụ đưa đồng tiền về đúng vị trí ban đầu. Khi điều khiển người phục vụ, người tập có thể dùng lời hoặc kí hiệu đã được thống nhất từ trước, khi đã điều chỉnh được điểm đen của đồng tiền vào đúng vị trí của đường ngắm cũ thì hô "Chấm". Cứ như vậy, người tập tiếp tục lấy đường ngắm lần 3.

Người phục vụ : Chú ý nghe và quan sát để phục vụ đúng ý định người tập, sau mỗi lần người tập hô "Chấm", người phục vụ "Chấm" xong lại đưa đồng tiền ra khỏi vị trí ban đầu. Cứ như vậy người phục vụ giúp người tập ngắm đủ ba lần. Khi dùng bút chì để chấm phải đưa bút chì vuông góc với bảng gỗ và tránh làm xô dịch vị trí bảng gỗ để đánh giá chính xác kết quả tập ngắm của người tập. Khi người tập đã ngắm xong ba lần, người phục vụ dùng bút chì khoanh tròn ba điểm vừa chấm, đánh số thứ tự lần tập ngắm, sau đó dùng lỗ kiểm tra kết quả trên đồng tiền di động để đo độ chụm và báo cho người tập biết kết quả. Thành tích được tính như sau :

Giỏi : Ba điểm chấm chụm trong lỗ có đường kính 2mm.

Khá : Ba điểm chấm chụm trong lỗ có đường kính 5mm.

Đạt : Ba điểm chấm chụm trong lỗ có đường kính 10mm.

Chú ý :

Quá trình tập lấy đường ngắm, hạn chế xô dịch người, tư thế phải ổn định qua các lần ngắm. Từ lần ngắm thứ hai trở đi, nếu súng hoặc bảng ngắm bị xô dịch khỏi vị trí ban đầu thì phải tập lại từ đầu.

– Tập ngắm trúng, chụm :

Cách tiến hành luyện tập cơ bản như tập ngắm chụm, chỉ khác : Trước khi người tập vào ngắm, giáo viên hoặc người ngắm giỏi được chỉ định lấy đường ngắm đầu tiên làm chuẩn, ngắm xong thì hô người phục vụ đánh dấu điểm ngắm.

Người phục vụ : Dùng bút chì chấm thẳng góc qua lỗ ở tâm vòng tròn đen của đồng tiền vào bia, dùng thước kẻ kẻ trục dọc và trục ngang qua tâm điểm ngắm vừa chấm, giao điểm của hai đường thẳng đó là điểm kiểm tra.

Người tập : Nằm sau súng và không xê dịch vị trí súng, lấy đường ngắm vào điểm kiểm tra và điều khiển người phục vụ di chuyển đồng tiền đi động vào đúng điểm kiểm tra, cách điều khiển người phục vụ như khi tập ngắm chụm, ngắm đủ 3 lần thì đổi tập cho người phục vụ.

Người phục vụ : Ngoài việc kiểm tra, đánh giá độ chụm còn đánh giá cả về độ trúng so với điểm kiểm tra. Cách đánh giá kết quả như sau :

+ Xác định độ chụm (như khi tập ngắm chụm).

+ Xác định độ trúng :

* Tìm điểm chạm trung bình của 3 điểm ngắm.

* So sánh điểm ngắm trung bình với điểm kiểm tra.

+ Đánh giá kết quả :

Giỏi : Cách điểm ngắm trung bình 5mm trở lại.

Khá : Cách điểm ngắm trung bình 10mm trở lại.

Đạt : Cách điểm ngắm trung bình 15mm trở lại.

+ Cách xác định điểm ngắm trung bình của 3 điểm ngắm :

Nối 2 điểm chấm gần nhất với nhau, chia đoạn thẳng vừa nối thành 2 phần bằng nhau, nối điểm giữa đoạn thẳng đó với điểm chấm thứ 3, chia đoạn thẳng đó ra làm 3 phần bằng nhau. Điểm ngắm trung bình của 3 điểm ngắm là điểm gần điểm giữa đoạn thẳng thứ nhất (hình 5-11).

(Hay xác định bằng cách : Điểm ngắm trung bình là giao điểm của các đường trung tuyến của hình tam giác tạo bởi 3 điểm ngắm).

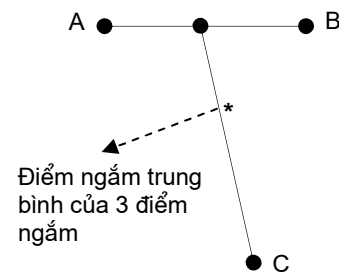

Hình 5-11. Điểm ngắm trung bình của 3 điểm ngắm.

IV – TẬP BẮN MỤC TIÊU CỐ ĐỊNH BAN NGÀY BẰNG SÚNG TIỂU LIÊN AK

1. Ý nghĩa, đặc điểm, yêu cầu

a) Ý nghĩa

Bắn mục tiêu cố định ban ngày bằng súng tiểu liên AK là bài bắn cơ bản, đầu tiên nhằm rèn luyện cho học sinh nắm chắc và thực hiện tốt động tác bắn cơ bản, kỹ năng bắn trúng, chụm vào mục tiêu cố định ban ngày. Qua đó xây dựng được tâm lý vững vàng, tự tin trong thực hành bắn súng, làm cơ sở để học tập các nội dung tiếp theo.

b) Đặc điểm

– Đặc điểm của bài bắn :

+ Là bài bắn cơ bản, đòi hỏi mức độ ngắm bắn chính xác và động tác thuần thục.

+ Bắn có tỉ nên giữ súng được ổn định, thuận lợi cho việc ngắm bắn.

– Đặc điểm mục tiêu :

+ Mục tiêu được bố trí cố định trên địa hình bằng phẳng, người bắn dễ quan sát và ngắm bắn.

+ Mục tiêu có vòng tính điểm do vậy đòi hỏi độ chính xác cao của từng phát bắn.

– Đặc điểm người bắn :

+ Người bắn ở tư thế nằm bắn có tỉ nên dễ chủ quan, chỉ chú trọng đến ngắm bắn mà không chú ý đến tư thế bắn, kỹ thuật bóp cò,...

+ Là bài bắn đầu tiên nên ít nhiều cũng ảnh hưởng đến tâm lý như thiếu mạnh dạn, sợ tiếng nổ, lo lắng kết quả bắn.

c) Yêu cầu

– Tích cực, tự giác luyện tập, coi trọng chất lượng từng phát bắn.

– Thực hiện đúng động tác, nâng cao kỹ năng ngắm bắn.

– Xây dựng tâm lý bắn vững vàng, tự tin, phấn đấu bắn kiểm tra đạt kết quả tốt.

2. Điều kiện bài bắn (hình 5-12)

– Mục tiêu : Bia số 4 màu đen tượng trưng cho tên địch nằm bắn hoặc đứng bắn trong công sự (rộng 0,42m, cao 0,42m) có vòng tính điểm, được

dán trên khung bia nền trắng có kích thước 0,75m x 0,75m.

- Cự li bắn 100m.
- Tư thế bắn : Nằm bắn có tì.
- Phương pháp bắn : Phát một.
- Thời gian bắn : 5 phút (tính từ khi kết thúc khẩu lệnh "Bắn").
- Thành tích :
- Giỏi : Từ 25 đến 30 điểm.
- Khá : Từ 20 đến 24 điểm.
- Trung bình : Từ 15 đến 19 điểm.
- Yếu : Dưới 15 điểm.

3. Cách chọn thước ngắm, điểm ngắm

- Căn cứ : Khi chọn thước ngắm, điểm ngắm phải đảm bảo sao cho khi bắn đường đạn trung bình trúng giữa hoặc gần giữa mục tiêu. Muốn vậy phải căn cứ vào :

- + Cự li bắn.
- + Tính chất mục tiêu.
- + Độ cao đường đạn trung bình so với đường ngắm ở từng cự li bắn.
- + Điểm định bắn trúng trên mục tiêu.
- + Điều kiện thời tiết, góc tà.

- Cách chọn : Tùy theo từng điều kiện bắn cụ thể để chọn thước ngắm, điểm ngắm cho phù hợp. Khi chọn thước ngắm có thể chọn thước ngắm tương ứng với cự li bắn hoặc chọn thước ngắm lớn hơn cự li bắn.

Thông thường, khi chọn thước ngắm thường chọn thước ngắm tương ứng với cự li bắn rồi chọn điểm ngắm vào chính giữa mục tiêu.

Khi cần chọn điểm ngắm thấp hơn điểm định bắn trúng phải chọn thước ngắm lớn hơn cự li bắn, sao cho khi bắn độ cao đường đạn trung bình trên đường ngắm ở cự li đó bằng hoặc gần bằng chiều cao từ điểm ngắm đến điểm định bắn trúng.

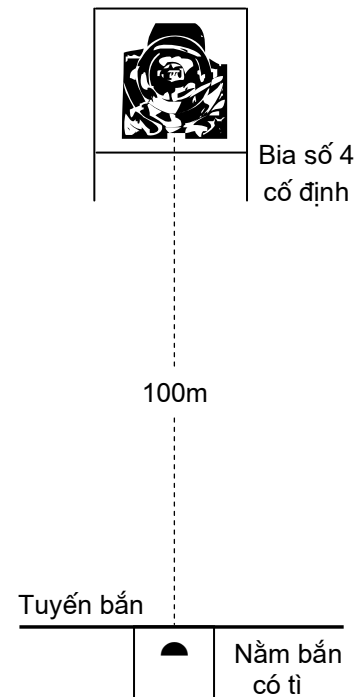

Hình 5-12. Điều kiện bài bắn mục tiêu cố định bằng súng tiểu liên AK.

Để dễ ngắm bắn đồng thời vẫn đảm bảo bắn trúng mục tiêu, khi bắn vào các mục tiêu thấp (tên địch nằm bắn, đứng bắn trong công sự) thường chọn thước ngắm lớn hơn cự li bắn rồi ngắm vào chính giữa mép dưới mục tiêu. Bắn vào các mục tiêu to cao (tên địch đứng, quỳ ngoài công sự) thường chọn thước ngắm tương ứng với cự li bắn rồi ngắm vào chính giữa mục tiêu.

Ví dụ : Bắn mục tiêu tên địch nằm bắn (mục tiêu cao 0,5m), ở cự li 100m, lấy thước ngắm 3 rồi ngắm vào chính giữa mép dưới mục tiêu thước ngắm 3 ở cự li 100m, chiều cao đường đạn so với đường ngắm là 28cm.

Khi chọn thước ngắm, điểm ngắm vào mục tiêu bia số 4 theo điều kiện tập, nếu :

Chọn thước ngắm 1 : (độ cao đường đạn so với đường ngắm bằng không) thì phải chọn điểm ngắm ở chính giữa mục tiêu.

Chọn thước ngắm 2 : (độ cao đường đạn so với đường ngắm là 12cm) thì phải chọn điểm ngắm ở giữa vòng 8.

Chọn thước ngắm 3 : (độ cao đường đạn so với đường ngắm là 28cm) thì phải chọn điểm ngắm ở chính giữa mép dưới của mục tiêu.

4. Cách thực hành tập bắn

– Tại vị trí chờ đợi, người tập nghe thấy chỉ huy gọi tên mình thì hô “Có”. Khi có lệnh vào vị trí thì hô “Rõ”, sau đó đi đều vào vị trí tập bắn cách bệ tỉ khoảng 1,5m thì dừng lại

– Nghe lệnh “Nằm bắn”, người tập làm động tác nằm chuẩn bị bắn, sau đó thực hành ngắm bắn vào mục tiêu. Cứ như vậy, người tập làm động tác ngắm bắn vào mục tiêu 4 – 5 phát hoặc đến hết thời gian quy định.

– Nghe lệnh “Thôi bắn, tháo đạn, khám súng – Đứng dậy”, người tập làm động tác tháo đạn, khám súng, sau đó làm động tác đứng dậy.

– Nghe lệnh “Về vị trí”, người tập làm động tác quay đằng sau, đi đều về vị trí quy định.

CÂU HỎI ÔN TẬP, KIỂM TRA

1. Thế nào là đường ngắm cơ bản, đường ngắm đúng, ảnh hưởng của ngắm sai đến kết quả bắn.

2. Thực hiện động tác nằm chuẩn bị bắn, bắn và thôi bắn.

3. Ý nghĩa, đặc điểm, yêu cầu bài bắn mục tiêu cố định.

4. Điều kiện và cách tiến hành luyện tập bắn mục tiêu cố định.

Kĩ thuật sử dụng lựu đạn

- Nắm chắc tính năng, cấu tạo, chuyển động gây nổ của lựu đạn ; quy tắc dùng lựu đạn và tư thế, động tác ném trúng đích.
- Thực hành được động tác ném lựu đạn trúng đích, đảm bảo an toàn.
- Xây dựng thái độ chấp hành nghiêm quy tắc an toàn trong luyện tập và quyết tâm sử dụng có hiệu quả lựu đạn trong chiến đấu.

Lựu đạn là loại vũ khí đánh gần, trang bị cho từng người trong chiến đấu. Lựu đạn cấu tạo đơn giản, gọn nhẹ, sử dụng thuận tiện, có khả năng sát thương sinh lực, phá huỷ phương tiện chiến đấu của địch.

I – GIỚI THIỆU MỘT SỐ LOẠI LỰU ĐẠN VIỆT NAM

1. Lựu đạn $\Phi 1$ (hình 6-1)

a) Tác dụng, tính năng

Lựu đạn $\Phi 1$ dùng để sát thương sinh lực địch chủ yếu bằng mảnh gang vụn. Bán kính sát thương : 5m. Thời gian cháy chậm từ khi phát lửa đến khi nổ khoảng 3,2– 4,2s.

- Khối lượng thuốc nổ TNT : 45g.
- Chiều cao toàn bộ lựu đạn : 118mm.
- Đường kính thân lựu đạn : 50mm.
- Khối lượng toàn bộ lựu đạn : 450g.

b) Cấu tạo

Lựu đạn gồm hai bộ phận chính :

- Thân lựu đạn : Vỏ lựu đạn bằng gang, có khía như những mắt quả na. Cổ lựu đạn có ren để lắp bộ phận gây nổ. Bên trong vỏ lựu đạn là thuốc nổ TNT (hình 6-2).



Hình 6-1. Lựu đạn $\Phi 1$.

– Bộ phận gây nổ lắp vào thân lựu đạn : Ống kim hoả để chứa lò xo, kim hoả, chốt an toàn, mỏ vịt để giữ đuôi kim hoả, hạt lửa để phát lửa thuốc cháy chậm, ống chứa thuốc cháy chậm, thuốc cháy chậm, kíp (hình 6-3).

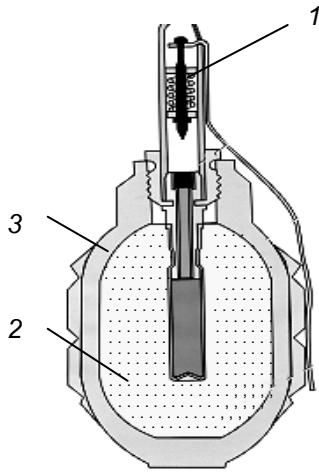

Hình 6-2. Cấu tạo lựu đạn $\Phi 1$

1. Bộ phận gây nổ ; 2. Thuốc nổ ; 3. Vỏ lựu đạn.



Hình 6-3. Cấu tạo bộ phận gây nổ lựu đạn $\Phi 1$

1. Cán bẫy (mỏ vịt) ;
2. Lò xo kim hoả ; 3. Kim hoả ;
4. Hạt lửa ; 5. Thuốc cháy chậm ; 6. Kíp.

c) Chuyển động gây nổ

– Lúc bình thường, chốt an toàn giữ mỏ vịt không cho mỏ vịt bật lên, đầu mỏ vịt giữ đuôi kim hoả, kim hoả ép lò xo lại.

– Khi rút chốt an toàn, đuôi cán bẫy bật lên, đầu cán bẫy rời khỏi đuôi kim hoả, lò xo kim hoả bung ra đẩy kim hoả chọc vào hạt lửa, hạt lửa phát lửa đốt cháy thuốc cháy chậm, thuốc cháy chậm cháy từ 3,2s – 4,2s, phụt lửa vào kíp làm kíp nổ gây nổ lựu đạn.

2. Lựu đạn cần 97

a) Tác dụng, tính năng

Lựu đạn cần 97 có tác dụng và tính năng như lựu đạn $\Phi 1$, chỉ khác chiều cao toàn bộ lựu đạn là 98mm.

b) Cấu tạo

Lựu đạn cần 97 gồm ba bộ phận được mô tả như hình 6-4.

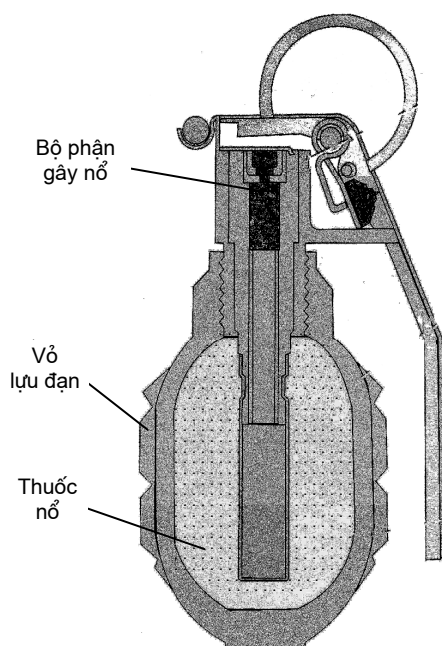

Hình 6-4. Cấu tạo lựu đạn cân 97

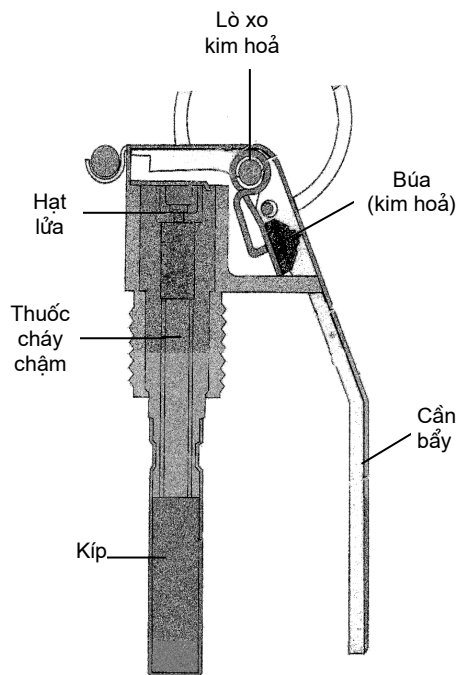

Hình 6-5. Cấu tạo bộ phận gây nổ

c) Chuyển động gây nổ

– Lúc bình thường, chốt an toàn giữ không cho cần bẫy bật lên, cần bẫy đè búa và kim hoả ngửa về sau thành tư thế gương.

– Khi rút chốt an toàn, cần bẫy bật lên rời khỏi tai giữ, lò xo đẩy búa đập về phía trước, kim hoả chọc vào hạt lửa, hạt lửa phát lửa đốt cháy dây cháy chậm, sau 3,2s đến 4,2s, phụt lửa vào kíp làm kíp nổ gây nổ lựu đạn.

II – QUY TẮC SỬ DỤNG VÀ BẢO QUẢN LỰU ĐẠN

1. Sử dụng, giữ gìn lựu đạn thật

a) Sử dụng lựu đạn

– Chỉ những người nắm vững tính năng chiến đấu, cấu tạo của lựu đạn, thành thạo động tác sử dụng mới được dùng lựu đạn ; chỉ sử dụng lựu đạn khi đã kiểm tra chất lượng.

– Chỉ sử dụng lựu đạn khi có lệnh của người chỉ huy hoặc theo nhiệm vụ hiệp đồng chiến đấu. Thường chọn mục tiêu là tốp địch ngoài công sự hoặc trong ụ súng, lô cốt, đoạn hào, căn nhà có nhiều địch.

– Tùy theo địa hình, địa vật và tình hình địch để vận dụng các tư thế đứng, quỳ, nằm ném lựu đạn, bảo đảm tiêu diệt địch, giữ an toàn cho mình và đồng đội.

– Khi ném lựu đạn xong, phải quan sát kết quả ném và tình hình địch để có biện pháp xử lý kịp thời.

b) Giữ gìn lựu đạn

– Lựu đạn phải để nơi quy định, khô ráo, thoáng gió, không để lẫn với các loại đạn, thuốc nổ, vật dễ cháy.

– Không để rơi, không va chạm mạnh.

– Các loại lựu đạn mà bộ phận gây nổ để riêng, chỉ khi dùng mới lắp vào lựu đạn. Khi chưa dùng không được mở phòng ảm (giấy, bao ni lông hoặc hộp nhựa), không rút chốt an toàn.

– Khi mang, đeo lựu đạn : không móc mỏ vịt vào thắt lưng.

2. Quy định sử dụng lựu đạn

– Cấm sử dụng lựu đạn thật trong luyện tập.

– Không dùng lựu đạn tập (có nổ hoặc không nổ) để đùa nghịch hoặc luyện tập không có tổ chức.

– Khi luyện tập, cấm ném lựu đạn trực tiếp vào người. Người nhặt lựu đạn và người kiểm tra kết quả ném lựu đạn phải đứng về một bên phía hướng ném, luôn theo dõi đường bay của lựu đạn, đề phòng nguy hiểm. Nhặt lựu đạn xong phải đem về vị trí, không được ném trả lại.

III – TƯ THẾ, ĐỘNG TÁC ĐÚNG NÉM LỰU ĐẠN

1. Trường hợp vận dụng

Đúng ném lựu đạn thường vận dụng trong trường hợp có vật cản che đỡ, che khuất cao ngang tầm ngực, phía sau không bị vướng, mục tiêu ở xa.

2. Động tác

– Động tác chuẩn bị :

Tay phải đưa súng kẹp vào giữa hai chân, hai tay lấy lựu đạn ra chuẩn bị. Tay phải cầm lựu đạn, tay trái xách súng ngang thắt lưng, mũi súng chếch lên trên. Nếu có vật chắn, có thể dựa súng vào bên trái (hoặc bên phải) vật chắn, mặt súng quay sang phải, hộp tiếp đạn quay sang trái.

Phối hợp hai tay mở nắp phòng ảm hay uốn thẳng chốt an toàn. Sau đó tay phải cầm lựu đạn.

– Động tác ném : Chân trái bước lên (hoặc chân phải lùi về sau) một bước dài, bàn chân trái thẳng trục hướng ném, người hơi cúi về phía trước, gối trái khuyu, chân phải thẳng. Kết hợp lực giữ, kéo của hai tay rút chốt an toàn hay giật dây nự xoè (hình 6-6).

Tay phải đưa lựu đạn xuống dưới về sau, đồng thời lấy mũi chân trái và gót bàn chân phải làm trụ xoay người sang phải, ngả về sau, chân trái thẳng (không nhấc chân), gối phải hơi chùng (hình 6-7a,b).

Dùng sức vút của cánh tay phải, kết hợp sức rướn của thân người, sức bật của chân phải ném lựu đạn đi. Khi cánh tay phải vung lựu đạn về phía trước hợp với mặt phẳng ngang một góc khoảng 45° , thì buồng lựu đạn ra đồng thời xoay người đối diện với mục tiêu, tay trái đưa súng về phía sau cho cân bằng và bảo đảm an toàn. Chân phải theo đà bước lên một bước, tay phải cầm súng tiếp tục tiến, bắn hoặc ném quả khác (hình 6-7c).



Hình 6-6. Chuẩn bị ném lựu đạn.



a)



b)



c)

Hình 6-7. Đứng ném lựu đạn.

3. Chú ý

- Nếu thuận tay trái, động tác ngược lại.
- Mọi cử động trong động tác phải phối hợp nhịp nhàng theo quy luật tự nhiên.

- Trước khi ném lựu đạn phải khởi động thật kĩ, đặc biệt là các khớp vai, khuỷu tay và khớp cổ tay.
- Muốn ném lựu đạn xa phải biết phối hợp sức bật của chân, sức rướn của thân người, sức vút của cánh tay và buông lựu đạn đúng thời cơ.
- Khi ném lựu đạn phải triệt để lợi dụng địa hình, địa vật hoặc nằm xuống để bảo đảm an toàn.

IV – NÉM LỰU ĐẠN TRÚNG ĐÍCH

1. Đặc điểm, yêu cầu

a) Đặc điểm

- Mục tiêu có vòng tính điểm.
- Người ném : Ở tư thế thoải mái.

b) Yêu cầu

Biết kết hợp sức ném và hướng ném để cho lựu đạn đi vừa đúng hướng, vừa đúng cự li của mục tiêu.

2. Điều kiện kiểm tra

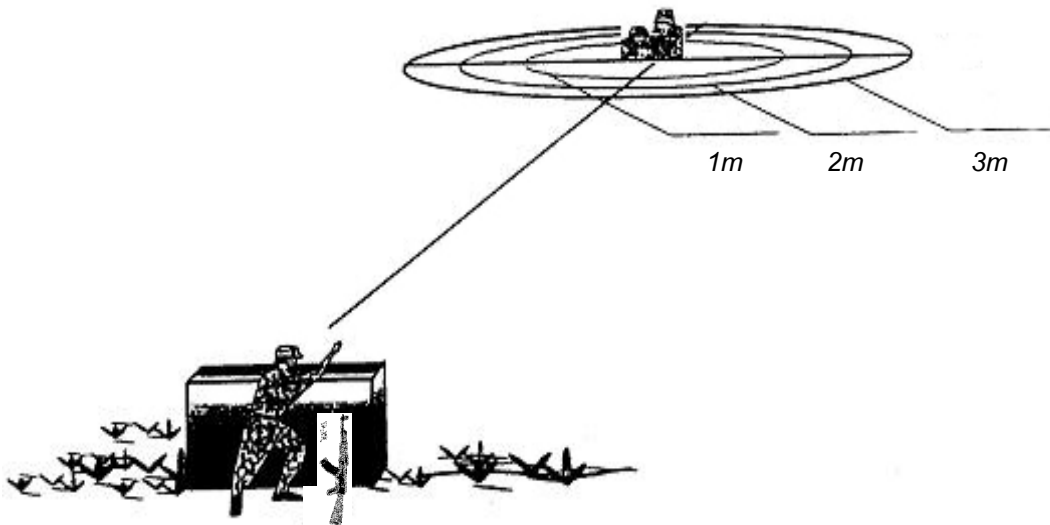

Hình 6-8. Bãi ném lựu đạn.

- Bãi kiểm tra :

Kẻ ba vòng tròn đồng tâm, bán kính của các vòng : 1m, 2m và 3m. Từ tâm vòng tròn kẻ một đường trục thẳng hướng ném và cắm bia số 10 hoặc số 4 (hình 6-8).

- Cự li ném : Nam : 25m ; Nữ : 20m.
- Tư thế ném : Đứng ném tại chỗ sau khối chắn, có súng. Khi ném có thể dựa súng vào vật chắn.
- Số lựu đạn : Hai quả lựu đạn tập, mỗi quả có khối lượng 450g.

3. Đánh giá thành tích

Lấy điểm rơi của lựu đạn để tính thành tích. Trường hợp điểm rơi của lựu đạn chạm vạch thì kết quả được tính cho vòng có điểm cao hơn. Cách đánh giá thành tích như sau :

Giỏi : trúng vòng tròn 1 ; khá : trúng vòng tròn 2 ; trung bình : trúng vòng tròn 3 ; không đạt yêu cầu : không trúng vòng nào.

4. Thực hành tập ném lựu đạn

a) Người ném

– Tại vị trí chuẩn bị : Kiểm tra lựu đạn, súng tiểu liên AK hoặc súng trường CKC, mang đeo trang bị,...

– Nghe khẩu lệnh “Tiến”. Nhanh chóng xách súng, vận động vào vị trí ném.

– Nghe khẩu lệnh “Mục tiêu bia số 10, đứng chuẩn bị ném” : Làm động tác đứng chuẩn bị.

– Nghe khẩu lệnh “Ném” : Ném thử một quả vào mục tiêu. Sau đó ném quả thứ hai (tính điểm).

Sau khi ném xong nghe công bố kết quả. Khi có khẩu lệnh “Đằng sau”, “Bên phải” (“Bên trái”) – “Quay” : Thực hiện động tác quay, rồi cơ động về vị trí quy định.

b) Người phục vụ

Người phục vụ có nhiệm vụ quan sát điểm rơi, điểm lặn cuối cùng của lựu đạn, báo kết quả ném và nhặt lựu đạn về vị trí ném.

Kết quả ném phải căn cứ vào điểm rơi của lựu đạn để báo cho chính xác.

CÂU HỎI ÔN TẬP

1. Nêu tính năng chiến đấu, cấu tạo chính và nguyên lí chuyển động của lựu đạn $\Phi 1$ Việt Nam.
2. Muốn ném lựu đạn trúng đích, an toàn phải chú ý gì ?
3. Tại sao phải khởi động trước khi ném lựu đạn ?
4. Nêu nhiệm vụ của người phục vụ khi luyện tập, kiểm tra ném lựu đạn.
5. Thực hành ném lựu đạn trúng đích.

Kỹ thuật cấp cứu và chuyển thương

- Hiểu được mục đích, các nguyên tắc cơ bản cầm máu tạm thời, cố định tạm thời xương gãy và chống ngạt thở.
- Làm được các kỹ thuật cầm máu tạm thời, cố định tạm thời xương gãy, hô hấp nhân tạo và vận chuyển người bị thương, bị nạn.
- Tích cực luyện tập, vận dụng linh hoạt vào trong thực tế cuộc sống.

Cấp cứu và chuyển thương là những kỹ thuật đầu tiên, đơn giản, cần được tiến hành ngay tại nơi bị thương, bị nạn. Nếu làm tốt các kỹ thuật này có tác dụng ngăn chặn tức thời những triệu chứng đe dọa đến tính mạng nạn nhân, tạo điều kiện thuận lợi cho việc cứu chữa ở tuyến sau.

I – CẦM MÁU TẠM THỜI

1. Mục đích

Nhanh chóng làm ngừng chảy máu bằng những biện pháp đơn giản để hạn chế đến mức thấp nhất sự mất máu, góp phần cứu sống tính mạng người bị nạn, tránh các tai biến nguy hiểm.

2. Nguyên tắc cầm máu tạm thời

a) Phải khẩn trương, nhanh chóng làm ngừng chảy máu

Tất cả các vết thương ít nhiều đều có chảy máu, nhất là tổn thương các mạch máu lớn, máu chảy nhiều, cần phải thật khẩn trương làm ngừng chảy máu ngay tức khắc, nếu không mỗi giây phút chậm trễ là thêm một khối lượng máu mất đi, dễ có nguy cơ dẫn đến choáng hoặc chết do mất máu.

b) Phải xử trí đúng chỉ định theo tính chất của vết thương

Các biện pháp cầm máu tạm thời đều tùy thuộc vào tính chất chảy máu, cần phải xử trí đúng chỉ định theo yêu cầu của từng vết thương, không tiến hành một cách thiếu thận trọng, nhất là khi quyết định đặt garô.

c) Phải đúng quy trình kỹ thuật

Các biện pháp cầm máu tạm thời đều có quy trình kỹ thuật nhất định. Tiến hành cầm máu phải đúng kỹ thuật mới có thể đem lại hiệu quả cao.

3. Phân biệt các loại chảy máu

Căn cứ vào mạch máu bị tổn thương, người ta có thể chia thành ba loại chảy máu :

a) Chảy máu mao mạch

Máu đỏ thẫm, thấm ra tại chỗ bị thương, lượng máu ít hoặc rất ít, có thể tự cầm sau ít phút.

b) Chảy máu tĩnh mạch vừa và nhỏ

Máu đỏ thẫm, chảy rỉ rỉ tại chỗ bị thương, lượng máu vừa phải, không nguy hiểm, nhanh chóng hình thành cục máu bít các tĩnh mạch bị tổn thương lại. Tuy nhiên, tổn thương các tĩnh mạch lớn (tĩnh mạch chủ, tĩnh mạch cảnh, tĩnh mạch dưới đòn,...) vẫn gây chảy máu ô ạt, nguy hiểm.

c) Chảy máu động mạch

Máu đỏ tươi, chảy vọt thành tia (theo nhịp tim đập) hoặc trào qua miệng vết thương ra ngoài như mạch nước đun từ đáy giếng lên, lượng máu có thể nhiều hoặc rất nhiều tùy theo động mạch bị tổn thương.

Thực tế rất ít xảy ra chảy máu đơn thuần mao mạch, tĩnh mạch hoặc động mạch, do vậy cần thận trọng nhanh chóng xác định loại vết thương để có biện pháp cầm máu thích hợp và kịp thời.

4. Các biện pháp cầm máu tạm thời

Cầm máu tạm thời ngay sau khi bị thương, bị nạn thường do bản thân nạn nhân tự làm hoặc những người xung quanh, gồm các biện pháp sau :

a) Ấn động mạch

Dùng các ngón tay (ngón cái hoặc các ngón khác) ấn đè trên đường đi của động mạch (hình 7-1) làm động mạch bị ép chặt giữa ngón tay ấn và nền

xương, máu ngừng chảy ngay tức khắc. Ấn động mạch có tác dụng cầm máu nhanh, ít gây đau và không gây tai biến nguy hiểm cho người bị thương, nhưng đòi hỏi người làm phải nắm chắc kiến thức giải phẫu về đường đi của động mạch.

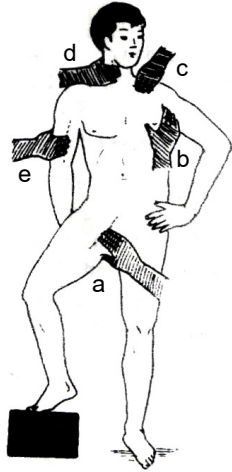

Hình 7-1. Các điểm chính ấn động mạch trên cơ thể

- a) Động mạch đùi ;
- b) Động mạch nách ;
- c) Động mạch dưới đòn ;
- d) Động mạch cảnh ;
- e) Động mạch cánh tay.

Ấn động mạch không giữ được lâu vì mỗi tay người ấn, do vậy chỉ là biện pháp cầm máu tức thời, sau đó phải thay thế bằng các biện pháp khác.

Một số điểm để ấn động mạch trên cơ thể :

– Ấn động mạch trụ và quay ở cổ tay : Khi chảy máu nhiều ở bàn tay, dùng ngón cái ấn vào động mạch trụ và quay ở phía trên cổ tay, cách bờ trong và bờ ngoài cẳng tay 1,5cm.

– Ấn động mạch cánh tay ở mặt trong cánh tay (hình 7-2) : Khi chảy máu nhiều ở cẳng tay, cánh tay, dùng ngón cái hoặc bốn ngón ấn mạnh vào mặt trong cánh tay ở phía trên vết thương. Nếu vết thương ở cao, ấn sâu vào động mạch nách ở đỉnh hố nách.

– Ấn động mạch dưới đòn ở hõm xương đòn (hình 7-3) : Khi chảy máu nhiều ở hố nách, dùng ngón cái ấn mạnh và sâu ở hố trên đòn sát giữa bờ sau xương đòn làm động mạch bị ép chặt vào xương sườn, máu sẽ ngừng chảy.

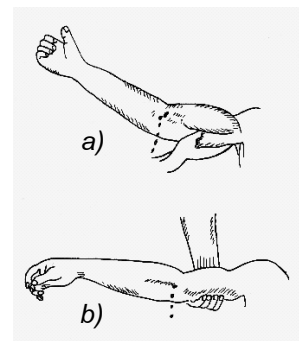

Hình 7-2. Ấn động mạch cánh tay.

- a) Ấn bằng ngón cái ;
- b) Ấn bằng 4 ngón.

b) Gấp chi tối đa

Gấp chi tối đa là biện pháp cầm máu đơn giản, mọi người đều có thể tự làm được. Khi chi bị gấp mạnh, các mạch máu cũng bị gấp và bị đè ép bởi các khối cơ bao quanh làm cho máu ngừng chảy.

Gấp chi tối đa cũng chỉ là biện pháp tạm thời vì không giữ được lâu. Trường hợp có gãy xương kèm theo thì không thực hiện được gấp chi tối đa.

– Gấp cẳng tay vào cánh tay (hình 7-4) : Khi chảy máu nhiều ở bàn tay và cẳng tay, phải gấp ngay thật mạnh cẳng tay vào cánh tay, máu ngừng chảy.

Khi cần giữ lâu để chuyển người bị thương về các tuyến cứu chữa, cần cố định tư thế gấp bằng một vài vòng băng ghi chặt cổ tay vào phần trên cánh tay.

– Gấp cánh tay vào thân người có con chèn (hình 7-5) : khi chảy máu nhiều do tổn thương động mạch cánh tay, lấy ngay một khúc gỗ tròn đường kính 5–10cm, hay cuộn băng hoặc bất cứ vật rắn nào tương tự kẹp chặt vào nách ở phía trên chỗ chảy máu, rồi cố định cánh tay vào thân người bằng một vài vòng băng, máu ngừng chảy.



Hình 7-3. Ấn động mạch dưới đòn.

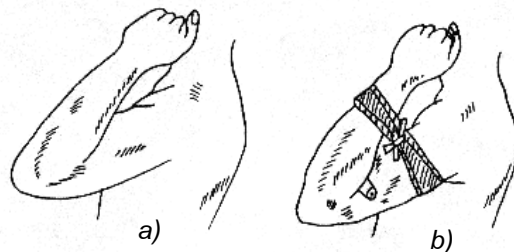

Hình 7-4. Gấp cẳng tay vào cánh tay
a) Gấp cẳng tay vào cánh tay ;
b) Cố định cẳng tay vào cánh tay.

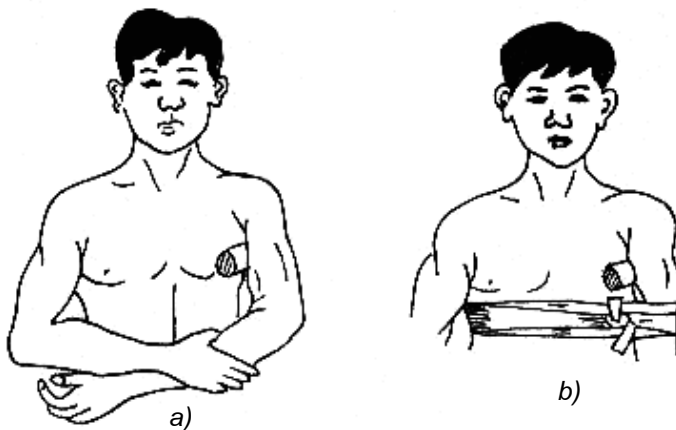

Hình 7-5. Gấp cánh tay vào thân người
a) Đặt con chèn ;
b) Cố định cánh tay vào thân người.

c) Băng ép

Là phương pháp băng vết thương với các vòng băng xiết tương đối chặt đè ép mạnh vào bộ phận bị tổn thương tạo điều kiện cho việc nhanh chóng hình thành các cục máu làm máu ngừng chảy ra ngoài.

Cách tiến hành băng ép :

- Đặt một lớp gạc và bông hút phủ kín vết thương.
- Đặt một lớp bông mỡ dày phủ trên lớp bông gạc.
- Băng theo kiểu vòng xoắn hoặc số 8 (nên dùng loại băng thun vì loại băng này có tính chun giãn tốt).

d) Băng chèn

Băng chèn cũng là kiểu đè ép như ấn động mạch, nhưng không phải bằng ngón tay mà bằng một vật cứng tròn, nhọn không sắc cạnh, gọi là con chèn (cành cây nhỏ dài khoảng 2cm, lọ penixilin hoặc cuộn băng,...), con chèn được đặt vào vị trí trên đường đi của động mạch, càng sát vết thương càng tốt, sau đó cố định con chèn bằng nhiều vòng băng xiết tương đối chặt (hình 7-6). Các vị trí có thể băng chèn tương tự như vị trí ấn động mạch.

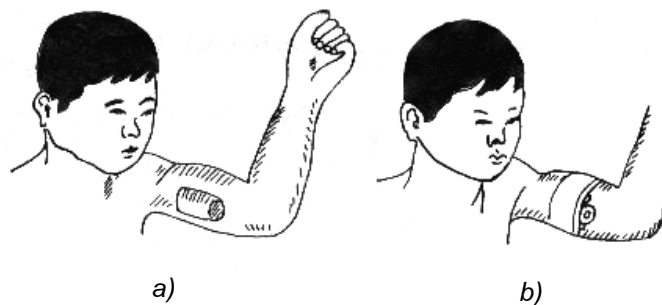

Hình 7-6. Băng chèn động mạch cánh tay
a) Đặt con chèn ; b) Băng cố định.

e) Băng nút

Băng nút là cách băng ép, có dùng thêm bác gạc đã triệt khuẩn, nhét chặt vào miệng vết thương tạo thành cái nút để cầm máu.

Nút càng chặt làm tăng sức đè ép vào các mạch máu, tác dụng cầm máu càng tốt.

f) Ga rô

Ga rô là biện pháp cầm máu tạm thời bằng sợi dây cao su xoắn chặt vào đoạn chi làm ngừng sự lưu thông máu từ phía trên xuống phía dưới của chi, máu sẽ không chảy ra ở miệng vết thương.

Do sự ngừng lưu thông máu trong thời gian nhất định (khoảng 60 – 90 phút) rất dễ xảy ra tai biến nguy hiểm. Vì vậy phải cân nhắc kỹ lưỡng trước khi ra quyết định ga rô trong các trường hợp vết thương có chảy máu.

– Chỉ định ga rô : Ga rô được phép làm trong một số trường hợp sau đây :

+ Vết thương ở chi chảy máu ồ ạt, phụt thành tia hoặc trào mạnh qua miệng vết thương.

+ Vết thương bị cắt cụt tự nhiên.

+ Vết thương phần mềm hoặc gãy xương có kèm theo tổn thương động mạch đã cầm máu bằng các biện pháp tạm thời khác không có hiệu quả.

+ Bị rắn độc cắn, nhằm ngăn cản chất độc xâm nhập vào cơ thể.

– Nguyên tắc ga rô :

+ Phải đặt ga rô ngay sát phía trên vết thương và để lộ ra ngoài để dễ nhận ra. Tuyệt đối không để che lấp ga rô.

+ Người bị đặt ga rô phải được nhanh chóng chuyển về các tuyến cứu chữa ; trên đường vận chuyển cứ 1 giờ phải nói ga rô một lần, không để ga rô lâu quá 3 – 4 giờ.

+ Có phiếu ghi rõ : Họ tên, địa chỉ người bị ga rô, thời gian bắt đầu đặt ga rô, thời gian nói ga rô lần 1, lần 2,... Họ tên, địa chỉ người ga rô,... để giúp các tuyến trên theo dõi và xử trí.

+ Có kí hiệu bằng vải đỏ cài vào túi áo bên trái của nạn nhân.

– Cách ga rô : Dây ga rô thường dùng sợi dây cao su to bản (3 – 4cm) mỏng và tác dụng đàn hồi tốt. Trường hợp khẩn cấp có thể sử dụng bất kì loại dây nào khác như : cuộn băng, dây cao su tròn, quai dép,... để ga rô.

– Thứ tự ga rô như sau (hình 7-7) :

+ Ấn động mạch phía trên vết thương.

+ Lót vải gạc chỗ định ga rô.

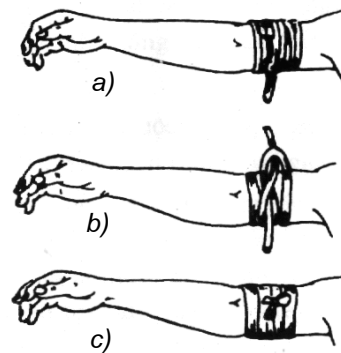

Hình 7-7. Ga rô động mạch cánh tay
a) Đặt gạc và dây ga rô ;
b, c) Buộc và xoắn ga rô.

+ Đặt dây ga rô rời từ từ xoắn, vừa xoắn vừa bỏ tay ấn động mạch ra, theo dõi không thấy máu chảy ở vết thương là được.

+ Băng vết thương và làm các thủ tục hành chính.

II – CỐ ĐỊNH TẠM THỜI XƯƠNG GÃY

1. Tổn thương gãy xương

Tất cả các vết thương gãy xương kể cả trong chiến tranh hay do các tai nạn bất thường đều có thể xảy ra dưới dạng gãy xương kín hoặc gãy hở. Tổn thương thường phức tạp như :

– Xương bị gãy rạn, gãy chưa rời hẳn (gãy cành xanh), gãy rời thành hai hay nhiều mảnh hoặc có thể mất từng đoạn xương.

– Da, cơ bị giập nát nhiều, đôi khi kèm theo mạch máu, thần kinh xung quanh cũng bị tổn thương.

– Rất dễ gây choáng do đau đớn, mất máu và nhiễm trùng do môi trường xung quanh.

2. Mục đích

– Làm giảm đau đớn, cầm máu tại vết thương.

– Giữ cho đầu xương gãy tương đối yên tĩnh, đảm bảo an toàn trong quá trình vận chuyển người bị thương về các tuyến cứu chữa.

– Phòng ngừa các tai biến : choáng do mất máu, do đau đớn ; tổn thương thứ phát do các đầu xương gãy di động ; nhiễm khuẩn vết thương.

3. Nguyên tắc cố định tạm thời xương gãy

– Nẹp cố định phải cố định được cả khớp trên và khớp dưới ổ gãy. Với các xương lớn như xương đùi, cột sống,... phải cố định từ 3 khớp trở lên.

– Không đặt nẹp cứng sát vào chi, phải đệm, lót bằng bông mỡ, gạc hoặc vải mềm tại những chỗ tiếp xúc để không gây thêm các tổn thương khác. Khi cố định không cần cởi quần, áo của người bị thương vì quần, áo có tác dụng tăng cường đệm lót cho nẹp.

– Không co kéo, nắn chỉnh ổ gãy tránh tai biến nguy hiểm cho người bị thương. Nếu điều kiện cho phép, chỉ có thể nhẹ nhàng kéo, chỉnh lại trục chi bớt biến dạng sau khi đã được giảm đau thật tốt.

– Băng cố định nẹp vào chi phải tương đối chắc, không để nẹp xộc xệch, nhưng cũng không quá chặt để gây cản trở sự lưu thông máu của chi.

4. Kỹ thuật cố định tạm thời xương gãy

Thao tác cố định tạm thời xương gãy tuy không phức tạp nhưng đòi hỏi mọi người phải thuần thục kỹ thuật, đồng thời phải chuẩn bị đầy đủ dụng cụ khi cấp cứu mới có thể đem lại hiệu quả tốt cho người bị thương.

a) Các loại nẹp thường dùng cố định tạm thời xương gãy

– Nẹp tre, nẹp gỗ : là loại nẹp được dùng rất phổ biến, dễ làm song phải đúng quy cách sau :

+ Chiều rộng của nẹp : 5 – 6cm.

+ Chiều dày của nẹp : 0,5 – 0,8cm.

+ Chiều dài của nẹp : tùy thuộc từng chi gãy.

+ Nẹp cẳng tay : 2 nẹp (một nẹp dài 30cm, một nẹp dài 35cm).

+ Nẹp cánh tay : 2 nẹp (một nẹp dài 20cm, một nẹp dài 35cm).

+ Nẹp cẳng chân : 2 nẹp (mỗi nẹp dài 60cm).

+ Nẹp đùi : 3 nẹp (nẹp ngoài dài 120cm, nẹp sau dài 100cm, nẹp trong dài 80cm).

Kích thước này chỉ là tương đối, khi sử dụng cần cắt nẹp cho phù hợp kích thước từng người.

– Nẹp Crame là loại nẹp làm bằng dây thép có hình bậc thang, có thể uốn nẹp theo các tư thế cần cố định, hoặc nối hai nẹp với nhau khi cần một nẹp dài. Nẹp Crame cố định tốt, thuận tiện song thực tế ít được sử dụng để cố định tạm thời xương gãy ngay tại nơi bị nạn.

Trong tình huống khẩn cấp, nếu không có các loại nẹp đã chuẩn bị sẵn có thể vận dụng một số phương tiện như : cành cây, gậy gỗ, đòn gánh,... làm nẹp, hoặc có thể buộc chi trên vào thân người, buộc hai chi dưới vào nhau để tạm thời cố định tùy điều kiện cụ thể tại nơi bị nạn.

b) Kỹ thuật cố định tạm thời một số trường hợp xương gãy

Đối với các vết thương gãy xương hở, trước hết phải cầm máu cho vết thương (nếu cần thiết), băng kín vết thương, sau đó mới đặt nẹp cố định xương gãy.

– Cố định tạm thời xương bàn tay gãy, khớp cổ tay (hình 7-8). Dùng một nẹp tre to bản hoặc nẹp Crame :

+ Đặt một cuộn băng hoặc một cuộn bông vào lòng bàn tay, để bàn tay ở tư thế nửa sấp, các ngón tay nửa sấp.

+ Đặt nẹp thẳng từ bàn tay đến khuỷu tay.

+ Băng cố định bàn tay, căng tay vào nẹp, để hở các đầu ngón tay để tiện theo dõi sự lưu thông máu.

+ Dùng khăn tam giác hoặc cuộn băng treo căng tay ở tư thế gấp 90° .

– Cố định tạm thời xương cẳng tay gãy (hình 7-9) : dùng 2 nẹp tre hoặc nẹp Crame.

+ Đặt nẹp ngán ở mặt trước cẳng tay (phía lòng bàn tay) từ bàn tay đến nếp khuỷu.

+ Đặt nẹp ở mặt sau cẳng tay (phía mu bàn tay) từ khớp ngón tay đến mỏm khuỷu.

+ Buộc một đoạn ở cổ tay và bàn tay, một đoạn ở trên và dưới nếp khuỷu để cố định cẳng tay, bàn tay vào nẹp.

+ Dùng khăn tam giác hoặc cuộn băng treo cẳng tay ở tư thế gấp 90° .

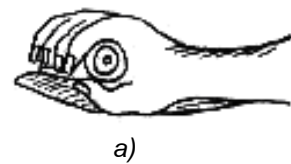

a)



b)

Hình 7-8. Cố định xương bàn tay gãy

a) Đặt cuộn băng và nẹp ;
b) Băng cố định.



a)

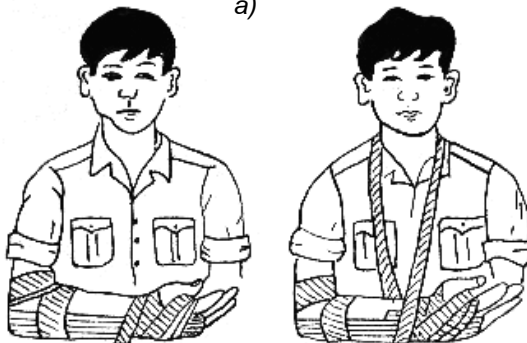

b)

c)

Hình 7-9. Cố định xương cẳng tay gãy bằng nẹp tre

a) Đặt nẹp ;
b) Buộc cố định ;
c) Treo cẳng tay.

– Cố định tạm thời xương cánh tay gãy (hình 7-10). Dùng hai nẹp tre hoặc nẹp Crame :

+ Đặt nẹp ngắn ở mặt trong cánh tay từ nếp khuỷu đến hố nách.

+ Đặt nẹp dài ở mặt ngoài cánh tay từ mỏm khuỷu đến mỏm vai.

+ Buộc một đoạn ở một phần ba trên cánh tay và khớp vai, một đoạn ở trên và dưới nếp khuỷu để cố định cánh tay vào nẹp.

+ Dùng băng tam giác hoặc cuộn băng treo cẳng tay ở tư thế gấp 90^0 và cuốn vài vòng băng buộc cánh tay vào thân người.

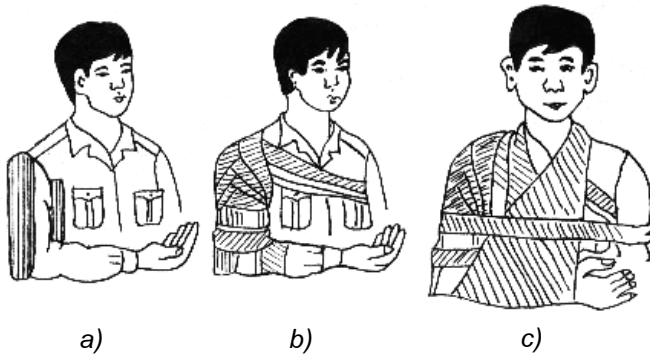

Hình 7-10. Cố định xương cánh tay gãy bằng nẹp tre

a) Đặt nẹp ;

b) Buộc cố định ;

c) Treo cẳng tay.

– Cố định tạm thời xương cẳng chân gãy (hình 7-11). Dùng hai nẹp tre hoặc nẹp Crame :

+ Đặt hai nẹp ở mặt trong và mặt ngoài cẳng chân, từ gót lên tới giữa đùi.

+ Đặt bông đệm vào các đầu xương.

+ Buộc một đoạn ở cổ và bàn chân, một đoạn ở trên và dưới gối, một đoạn ở giữa đùi cố định chi gãy vào nẹp.

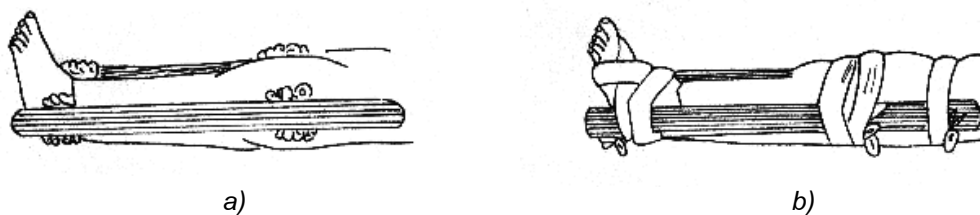

Hình 7-11. Cố định xương cẳng chân gãy bằng nẹp tre

a) Đặt nẹp ;

b) Băng cố định.

– Cố định tạm thời xương đùi gãy (hình 7-12). Dùng ba nẹp tre hoặc ba nẹp Crame :

+ Đặt nẹp sau từ ngang thắt lưng (trên mào xương chậu) đến gót chân.

+ Đặt nẹp ngoài từ hố nách đến gót chân.

+ Đặt nẹp trong từ nếp bẹn đến gót chân.

+ Dùng bông đệm lót vào các đầu xương.

+ Buộc một đoạn ở cổ chân hoặc bàn chân, một đoạn ở trên và dưới gối, một đoạn ở bẹn, một đoạn ở ngang thắt lưng, một đoạn ở ngang hố nách để cố định chi gãy vào nẹp.

+ Sau đó buộc chi gãy đã cố định vào chi lành ở cổ chân, gối và đùi, trước khi vận chuyển.

+ Trường hợp cố định bằng nẹp Crame cũng làm tương tự như cố định bằng nẹp tre.

+ Đối với các trường hợp gãy xương đùi, mặc dù đã được cố định đều phải vận chuyển bằng cồng cứng.

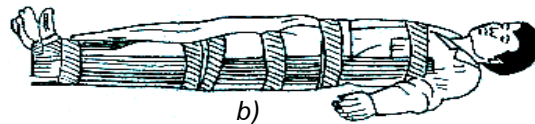
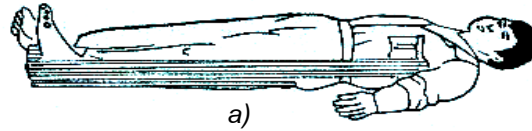

Hình 7-12. Cố định xương đùi bằng nẹp tre

a) Đặt nẹp ;

b) Băng cố định.

III – HÔ HẤP NHÂN TẠO

Hô hấp nhân tạo là biện pháp làm cho không khí ở ngoài vào phổi và không khí trong phổi ra ngoài để thay thế cho quá trình hô hấp tự nhiên khi người bị nạn ngưng thở.

1. Nguyên nhân gây ngưng thở

Ngưng thở là biểu hiện của sự thiếu ôxi, có thể thiếu ôxi ở phổi, có thể thiếu ôxi trong máu và tế bào, nhất là tế bào thần kinh, làm cho các tế bào bị tê liệt rồi chết.

Ngưng thở thường xảy ra trong một số trường hợp sau :

– Do chết đuối (ngạt nước). Người không biết bơi khi ngã xuống nước, bị nước nhấn chìm chỉ sau 2 – 3 phút sẽ ngưng thở.

– Do vùi lấp khi bị sập hầm, đổ nhà cửa, đất cát vùi lấp,... ngực bị đè ép, mũi miệng bị đất cát nhét kín nhanh chóng gây ngạt thở.

– Do hít phải chất khí độc :

+ Kẻ địch có thể sử dụng một số chất khí độc để gây ngạt.

+ Những người ở lâu trong các khu vực chật hẹp, hầm kín thường xuyên thiếu không khí.

+ Những người làm việc trong khu vực tiếp xúc với chất độc, thiếu phương tiện bảo hộ, hoặc vi phạm các quy tắc an toàn, có thể hít phải một số chất độc.

– Do tắc nghẽn đường hô hấp trên – người bị bóp cổ, người thắt cổ, người bị nạn có nhiều đờm dãi, máu, các chất nôn,... ùn tắc đường hô hấp trên gây ngạt thở.

– Người bị ngạt thở thường nằm yên, bất tỉnh, không cử động, ngừng hoạt động hô hấp, sắc mặt trắng nhợt hoặc tím tái, chân tay lạnh giá, tim ngừng đập, mạch không sờ thấy, đặt sợi bông vào trước mũi không chuyển động.

2. Cấp cứu ban đầu

Cấp cứu ban đầu người bị ngạt thở được tiến hành sớm trong vòng 5 phút đầu là rất cần thiết, chỉ cần những thao tác đơn giản, dễ làm và đúng kỹ thuật có thể cứu sống nạn nhân. Yêu cầu : *“Cấp cứu nhanh, khẩn trương, kiên trì và thành thạo kỹ thuật”*.

a) Những biện pháp cần làm ngay

– Loại bỏ nguyên nhân gây ngạt : bới đất cát cho người bị vùi lấp, vớt người chết đuối, đưa người bị nhiễm độc ra nơi an toàn (phải có phương tiện bảo vệ cho người cấp cứu), để người bị nạn tại nơi thông thoáng, tránh tập trung đông người, nhanh chóng gọi người hỗ trợ và gọi cấp cứu lưu động.

– Khai thông đường hô hấp trên bằng cách :

+ Lau chùi đất cát, đờm dãi,... ở mũi, miệng, cần thiết phải hút trực tiếp bằng miệng.

+ Nới hoặc tháo bỏ quần áo, các dây nịt, thắt lưng, dây thắt cổ để người bị nạn có thể tự thở được.

– Làm hô hấp nhân tạo :

+ Kiểm tra kỹ người bị nạn để phát hiện sớm dấu hiệu ngừng thở, tim ngừng đập :

* Mất ý thức : Vô nhẹ vào người, nạn nhân không có phản ứng.

* Ngừng thở : Áp sát má vào mũi, miệng nạn nhân ; nhìn xuôi xuống ngực, bụng không thấy phập phồng và không thấy có hơi ấm.

* Tim ngừng đập : Bất mạch bẹn hoặc mạch cảnh ở cổ không thấy mạch đập.

Lúc này mỗi giây phút đều quý giá, vì vậy các thao tác kiểm tra phải làm hết sức nhanh, không được kéo dài quá 1 phút.

+ Nếu xác định người bị nạn đã ngừng thở, tim ngừng đập phải tiến hành hô hấp nhân tạo ngay.

– Những việc làm đồng thời với hô hấp nhân tạo :

+ Bằng mọi cách kích thích lên người bị nạn : Chà sát mạnh khắp người, giật tóc mai, hoặc có điều kiện đốt quả bồ kết thổi khói vào hai lỗ mũi, nếu người bị nạn nấc sẽ có khả năng thở lại được.

+ Xoa dầu cao chống lạnh hoặc sưởi ấm.

+ Điều kiện cho phép có thể tiêm thuốc trợ tim.

b) Các phương pháp hô hấp nhân tạo

– Phương pháp thổi ngạt và ép tim ngoài lồng ngực : là phương pháp dễ làm, đem lại hiệu quả cao. Cần một người làm hoặc có thể hai người làm.

+ Thổi ngạt (hình 7-13) :

Để người bị nạn nằm ngửa, kê một chiếc gối hoặc chăn, màn,... dưới gáy cho đầu hơi ngửa ra sau.

Người cấp cứu quỳ bên phải sát ngang vai người bị nạn, dùng một ngón tay cuốn miếng gạc, hoặc vải sạch đưa vào trong miệng người bị nạn lau sạch đờm dãi, các chất nôn,...

Dùng một tay bóp kín hai bên mũi, một tay đẩy mạnh cằm cho miệng há ra, hít một hơi thật dài, áp miệng mình vào sát miệng người bị nạn, thổi. Làm liên tiếp với nhịp độ 15 – 20 lần/phút.

+ Ép tim ngoài lồng ngực (hình 7-14) :

* Người cấp cứu quỳ bên phải ngang thắt lưng người bị nạn.

* Đặt bàn tay phải chồng lên bàn tay trái, các ngón tay xen kẽ nhau, đè lên 1/3 dưới xương ức, các ngón tay chéch sang bên trái.

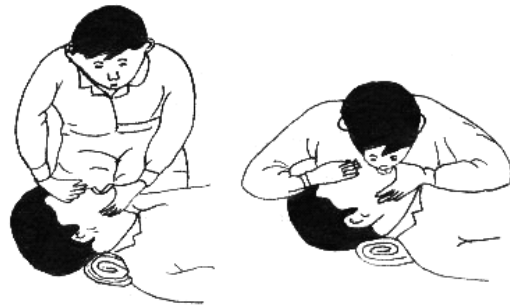

Hình 7-13. Thổi ngạt bằng phương pháp miệng – miệng.

Ép mạnh bằng sức nặng cơ thể xuống xương ức người bị nạn với một lực vừa đủ để lồng ngực lún xuống 2 – 3cm. Với trẻ nhỏ lực ép nhẹ hơn.

+ Sau mỗi lần ép thả lỏng tay cho ngực trở lại vị trí bình thường. Duy trì với nhịp độ 50 – 60 lần/phút.

+ Trong trường hợp chỉ có một người làm nên duy trì 2 lần thổi ngạt, 15 lần ép tim.

Trường hợp có hai người làm, người thổi ngạt quỳ bên trái, người ép tim quỳ bên phải người bị nạn và duy trì 1 lần thổi ngạt, 5 lần ép tim.

Làm liên tục cho đến khi nào người bị nạn tự thở được, tim đập lại thì dừng.

– Phương pháp Sylvester (Xin – vetstơ) :

+ Người bị nạn nằm ngửa đầu quay về một bên có chân hoặc gối đệm dưới lưng.

+ Người cấp cứu quỳ ở phía đầu, nắm chặt lấy hai cổ tay người bị nạn.

+ Thì thở ra (hình 7-15a) : Đưa hai cẳng tay người bị nạn gập vào trước ngực, người cấp cứu hơi nhô về phía trước, tay duỗi thẳng ép mạnh để làm cho không khí ở trong phổi ra ngoài.

+ Thì hít vào (hình 7-15b) : Người cấp cứu ngồi xuống đồng thời kéo hai cổ tay người bị nạn dang rộng ra tới chạm đầu rồi lại đưa trở về tư thế ban đầu làm cho không khí ở ngoài vào trong phổi.

+ Làm với nhịp độ 10 – 12 lần/phút.

c) Những điểm chú ý khi làm hô hấp nhân tạo

– Làm càng sớm càng tốt, kiên trì cho đến khi người bị nạn tự thở được. Thông thường làm trong thời gian 40 – 60 phút, không có hiệu quả thì dừng.

– Làm đúng nguyên tắc, lực đủ mạnh, giữ nhịp độ đều đặn mới thực sự hữu hiệu.



Hình 7-14. Ép tim ngoài lồng ngực.

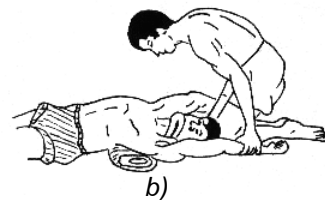
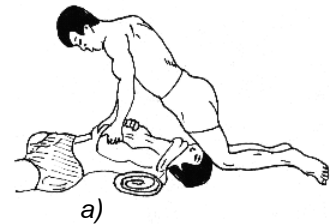

Hình 7-15. Phương pháp Sylvester

a) Thở ra ;

b) Hít vào.

- Làm tại chỗ thông thoáng, nhưng cũng không được làm ở chỗ giá lạnh.
- Không được làm hô hấp nhân tạo cho người bị nhiễm chất độc hoá học, bị sức ép, bị thương ở ngực, gãy xương sườn và tổn thương cột sống.
- Tuyệt đối không chuyển người bị ngạt thở về các tuyến sau, khi nạn nhân chưa tự thở được.

3. Tiến triển của việc cấp cứu ngạt thở

a) Tiến triển tốt

Hô hấp dần dần hồi phục, người bị nạn nấc và bắt đầu thở, nhịp thở lúc đầu ngấp ngừng, không đều và vẫn tiếp tục hô hấp nhân tạo theo nhịp thở của người bị nạn cho đến khi thở đều, thở sâu, môi và sắc mặt hồng trở lại.

b) Tiến triển xấu

Chỉ ngừng hô hấp nhân tạo khi người bị nạn đã có các dấu hiệu sau :

- Xuất hiện các mảng tím tái trên da ở những chỗ thấp.
- Nhãn cầu mềm và nhiệt độ hậu môn dưới 25⁰C.
- Bắt đầu có hiện tượng cứng đờ của xác chết.

IV – KỸ THUẬT CHUYỂN THƯƠNG

Chuyển thương là nhanh chóng đưa người bị thương, bị nạn đến nơi an toàn hoặc về các tuyến để kịp thời cứu chữa. Phương pháp chuyển thương phải thích hợp với yêu cầu của từng vết thương mới đảm bảo an toàn cho người bị thương, bị nạn.

1. Mang vác bằng tay

Mang vác bằng tay thường do một người làm, vì vậy không chuyển đi xa được. Mang vác bằng tay có thể vận dụng một số kỹ thuật sau :

- Bế nạn nhân (hình 7-16) (không đi xa được).

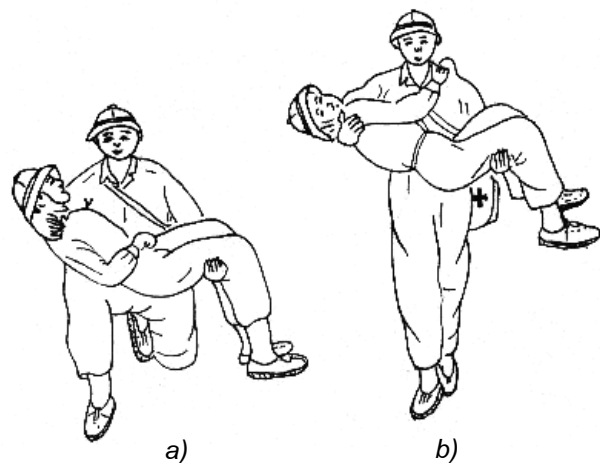

Hình 7-16. Bế nạn nhân.

- Cõng trên lưng, đơn giản hơn (không đi xa được vì mỏi).
- Dịu : Áp dụng vận chuyển người bị thương nhẹ.
- Vác trên vai (hình 7-17) : Áp dụng vận chuyển người bị thương nhẹ vào chân, không tự đi được.



Hình 7-17. Vác nạn nhân trên vai.

2. Chuyển nạn nhân bằng cáng

Chuyển nạn nhân bằng cáng là cách chuyển phổ biến và đảm bảo an toàn nhất.

a) Các loại cáng

Có nhiều loại cáng khác nhau như :

- Cáng bạt khiêng tay.
- Cáng võng đay, võng bạt.
- Cáng tre hình thuyền.

Tùy theo yêu cầu của từng vết thương cũng như điều kiện cụ thể tại nơi xảy ra bị thương, bị nạn người ta có thể sử dụng từng loại cáng cho thích hợp.

b) Kỹ thuật cáng thương

- Đặt nạn nhân lên cáng (hai người làm) : Đặt cáng bên cạnh nạn nhân, hai người quỳ bên cạnh người bị thương đối diện với cáng, luôn tay dưới nạn

nhân. Một người đỡ gáy và lưng, một người đỡ thắt lưng và nếp khoeo cùng nhắc từ từ đặt lên cáng.

– Luôn đòn cáng và buộc dây cáng (nếu là cáng võng).

– Với người bị gãy xương đùi, tổn thương cột sống, phải đặt một khung tre vào trong cáng võng, chiều dài khung tùy theo xương gãy.

– Kỹ thuật cáng thương (hình 7-18) :

+ Luôn đảm bảo đầu nạn nhân ở cao và nghiêng về một bên.

+ Mỗi người cáng cần có một chiếc gậy dài 140 – 150cm, có chạc ở đầu trên để đỡ đòn cáng khi cần nghỉ hoặc đổi vai.

+ Khi cáng trên đường bằng, hai người không đi đều bước vì cáng sẽ lắc lư, phải giữ tốc độ cho đều nhau, người đi trước báo cho người đi sau những chỗ khó đi để tránh.

+ Khi cáng trên đường dốc, phải cố giữ cho đòn cáng thẳng bằng, lên dốc để đầu đi trước, xuống dốc để đầu đi sau.

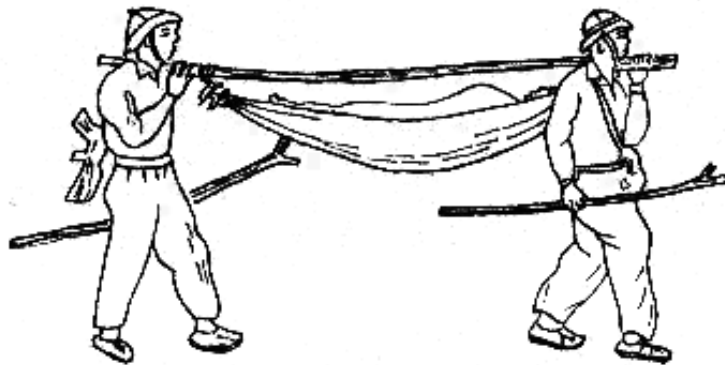

Hình 7-18. Kỹ thuật cáng võng.

CÂU HỎI ÔN TẬP

1. Mục đích, nguyên tắc cầm máu tạm thời, phân biệt các loại chảy máu.
2. Các biện pháp cầm máu tạm thời.
3. Mục đích, nguyên tắc cố định vết thương gãy xương. Kể tên các loại nẹp thường dùng cố định tạm thời xương gãy.
4. Nguyên nhân gây ngạt thở, mục đích hô hấp nhân tạo.
5. Những việc cần làm ngay khi gặp nạn nhân ngạt thở.
6. Phương pháp thổi ngạt và ép tim ngoài lồng ngực.

TÀI LIỆU THAM KHẢO

1. Bộ Giáo dục và Đào tạo (2001), *Giáo dục Quốc phòng lớp 11*, Nhà xuất bản Giáo dục.
2. Bộ Giáo dục và Đào tạo (2005), *Giáo trình Giáo dục Quốc phòng*, bậc Đại học, Cao đẳng, Nhà xuất bản Quân đội nhân dân.
3. Bộ Giáo dục và Đào tạo, *Quyết định số 79/2007/QĐ-BGDĐT*, ngày 24 tháng 12 năm 2007, Ban hành Chương trình Giáo dục Quốc phòng - An ninh cấp Trung học phổ thông.
4. Bộ Quốc phòng - Bộ Giáo dục và Đào tạo, *Thông tư liên tịch số 121/2007/TTLT-BQP-BGDĐT*, ngày 07 tháng 8 năm 2007, *Hướng dẫn thực hiện Nghị định số 38/2007/NĐ-CP* ngày 15 tháng 3 năm 2007 của Chính phủ về việc tạm hoãn gọi nhập ngũ và miễn gọi nhập ngũ thời bình đối với công dân nam trong độ tuổi gọi nhập ngũ.
5. Bộ Tổng Tham mưu - Quân đội nhân dân Việt Nam (2002), *Kĩ thuật cấp cứu và chuyển thương hoá tuyến*, Nhà xuất bản Quân đội nhân dân.
6. Bộ Tổng Tham mưu - Quân đội nhân dân Việt Nam, *Tài liệu tập huấn Điều lệnh Đội ngũ năm 2008*.
7. Chính phủ, *Nghị định số 38/2007/NĐ-CP* ngày 15 tháng 3 năm 2007 của Chính phủ về việc tạm hoãn gọi nhập ngũ và miễn gọi nhập ngũ thời bình đối với công dân nam trong độ tuổi gọi nhập ngũ.
8. Chính phủ, *Nghị định số 83/2001/NĐ-CP* ngày 09 tháng 11 năm 2001 của Chính phủ về đăng ký nghĩa vụ quân sự, Hà Nội, 2001.
9. *Công ước của Liên hợp quốc về Luật Biển năm 1982*, Nhà xuất bản Chính trị quốc gia, 1999.
10. Cục Quân huấn - Bộ Tổng tham mưu, *Sách dạy bắn súng trường nửa tự động SKS (CKC) cỡ 7,62mm*, 1975.
11. Cục Quân huấn - Bộ Tổng tham mưu, *Sách dạy bắn súng tiểu liên AK cỡ 7,62mm*, 1975.
12. Cục Quân huấn - Bộ Tổng tham mưu, *Sách dạy sử dụng lựu đạn*, Nhà xuất bản Quân đội nhân dân, 1998.
13. *Điều lệnh đội ngũ Quân đội nhân dân Việt Nam*, Nhà xuất bản Quân đội nhân dân, 2002.
14. Đảng Cộng sản Việt Nam, *Văn kiện Đại hội Đại biểu toàn quốc lần thứ VII, IX*, Nhà xuất bản Chính trị Quốc gia, 1991, 2001.
15. *Giáo trình Giáo dục Quốc phòng*, Nhà xuất bản Giáo dục, 2001.
16. Học viện Biên phòng, *Giáo trình lí luận chung về lãnh thổ, biên giới quốc gia và quản lí, bảo vệ biên giới quốc gia*, Nhà xuất bản Quân đội nhân dân, 2003.
17. *Lí thuyết bắn súng bộ binh*, Nhà xuất bản Quân đội nhân dân, 2000.
18. Nguyễn Viết Lượng (2006), *Cấp cứu những tai nạn thường gặp*, Nhà xuất bản Thể dục thể thao, 2006.
19. Quốc hội nước Cộng hoà xã hội chủ nghĩa Việt Nam, *Luật Sửa đổi bổ sung Luật Nghĩa vụ quân sự năm 2005*, Hà Nội, 2005.
20. Quốc hội nước Cộng hoà xã hội chủ nghĩa Việt Nam, *Luật Biên giới quốc gia*, Nhà xuất bản Chính trị Quốc gia, Hà Nội, 2003.
21. *Sách dạy sử dụng súng tiểu liên AK*, Nhà xuất bản Quân đội nhân dân, 2003.
22. Trường Sĩ quan Lục quân 1, *Tổ chức và phương pháp huấn luyện bắn súng*, 2000.
23. Trường Đại học Luật Hà Nội, *Giáo trình Luật Quốc tế*, năm 1994.
24. *Từ điển bách khoa quân sự Việt Nam*, NXB Quân đội nhân dân, Hà Nội, 2004.

MỤC LỤC

Bài 1. Đội ngũ đơn vị	3
Bài 2. Luật Nghĩa vụ quân sự và trách nhiệm của học sinh	15
Bài 3. Bảo vệ chủ quyền lãnh thổ và biên giới quốc gia	27
Bài 4. Giới thiệu súng tiểu liên AK và súng trường CKC	44
Bài 5. Kỹ thuật bắn súng tiểu liên AK và súng trường CKC	75
Bài 6. Kỹ thuật sử dụng lựu đạn	91
Bài 7. Kỹ thuật cấp cứu và chuyển thương	98
Tài liệu tham khảo.....	115

GIÁO DỤC QUỐC PHÒNG – AN NINH 11

Mã số: KH101T4 – DAI

Số đăng kí KHXB : 01 – 2014/CXB/530 – 1062/GD.

In 25.000 cuốn (QĐ in số : 13), khổ 17 x 24 cm.

In tại Công ty CP In Phúc Yên.

In xong và nộp lưu chiểu tháng 3 năm 2014.